

Operating and Installation Instructions

Ceiling Fan

Model No. / 型號 / Kiểu máy

U60FW

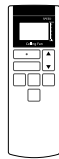
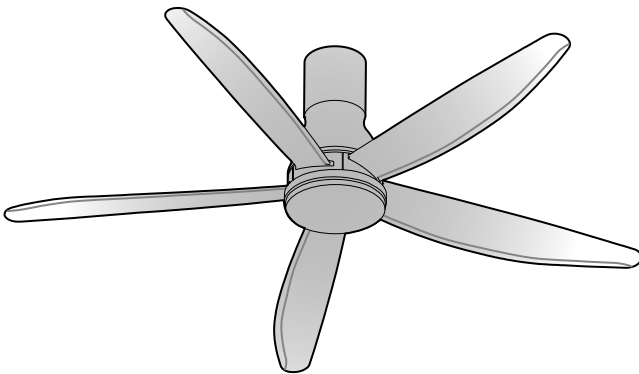

Operating and Installation Instructions

Ceiling Fan

Thank you for purchasing this KDK product.

Before operating this product, please read the instructions carefully, and save this manual for future use.

Contents

Safety precautions	2
Name of parts	5
How to install	6-12
How to use	13-19
Maintenance	Back cover
Specifications	Back cover

操作和安裝指示

吊扇

感謝您購買 KDK 產品。

操作此產品前，請仔細閱讀說明書，並保存本手冊以作日後參考。

目錄

安全注意事項	3
零件名稱	5
如何安裝	6-12
如何使用	13-19
維修	封底
規格	封底

Hướng Dẫn Sử Dụng và Lắp Đặt

Quạt Trần

Cảm ơn quý khách hàng đã mua sản phẩm quạt KDK.

Trước khi sử dụng sản phẩm này, xin vui lòng đọc kỹ các hướng dẫn và cất giữ sách hướng dẫn sử dụng này để tham khảo sau này.

Nội dung

Chú ý về an toàn	4
Các bộ phận	5
Cách lắp đặt	6-12
Cách sử dụng	13-19
Bảo dưỡng	Bìa sau
Thông số kỹ thuật	Bìa sau

Safety precautions

Always follow these instructions

To avoid the possibility of causing injury to users or damage to properties, please follow all the explanations written below.

 This symbol denotes an action that is COMPULSORY .	 This symbol denotes an action that is PROHIBITED .
---	---

 WARNING	A state that may be caused by the mishandling of products, which, if not avoided, may lead to the possibility of death or serious injury of users.
--	--

 WARNING	
--	--

 Follow strictly all the instructions given in this manual for installation.
Electrical and installation work needs to be performed by a qualified individual.
Installation error can cause fire, electrical shock, injury or Ceiling Fan to drop.

 This appliance is not intended for use by persons (including children) with reduced physical, sensory or mental capabilities, or lack of experience and knowledge, unless they have been given supervision or instruction concerning use of the appliance by a person responsible for their safety. Children should be supervised to ensure that they do not play with the appliance.

 Switch off the power supply and wait until the Blades is fully static, before cleaning or doing any maintenance jobs.
Can cause injury or electrical shock if Ceiling Fan move suddenly.
Kindly refer to your authorized dealer for repairing or maintenance.

 Tighten the Blade Screws firmly using a screwdriver. (250-300 N·cm)
Can cause injury if Blade drops.

 Ensure that the ceiling hook can sustain more than 10 times the Ceiling Fan weight.
Can cause injury if Ceiling Fan drops.

 Stop using the Ceiling Fan when any abnormality or failure occurs and turn "OFF" the Miniature Circuit Breaker (MCB).
Risk of smoke, fire, electrical shock or Ceiling Fan drops.
Please contact your authorized dealer for repairing or maintenance.

 Dismantle the broken or damaged Ceiling Fan.
Can cause injury if Ceiling Fan drops.

 Do not install the Ceiling Fan at oily and dusty places.
Can cause fire or electrical shock due to short circuit.

 Do not install the Ceiling Fan near flammable areas such as a gas cooker.
Can cause fire or electrical shock due to short circuit.

 Do not install the Ceiling Fan near chemicals and alkali.
Can cause fire or electrical shock due to short circuit.

 Do not damage the wire during installation eg. deform due to heat, twist, bend, etc.
Can cause fire or electrical shock due to short circuit.

 Do not use power supply other than rated voltage mentioned.
Overheating can cause electrical shock or fire.

 Do not insert any metal items in the battery area with the Battery.
Can cause fire or electrical shock due to short circuit.

 Do not hang onto the Ceiling Fan.
Can cause injury if Ceiling Fan drops.

 Do not disassemble the Ceiling Fan unless stated by this manual.
Must use only supplied parts.
Can cause fire, electrical shock, injury or Ceiling Fan to drop.

 Do not touch the Ceiling Fan while it is operating.
Can cause injury, damage or Ceiling Fan to drop.

 Do not sprinkle water to Ceiling Fan or do not wet the Ceiling Fan.
Can cause fire or electrical shock due to short circuit.

 CAUTION	A state that may be caused by the mishandling of products, which, if not avoided, may result in the injury of users or property damage.
--	---

 CAUTION	
--	--

 To avoid the possibility of causing injury to users or damage to properties, please follow all the explanation written in this manual. The manufacturer will not be responsible for any accidents or injuries caused by defective, deficient installation or installation which does not follow the instruction manual.

 Ceiling Fan must be mounted above 2.3 m from the floor and 1 m from the wall to the Blade.
Can cause unstable air flow and affect the Ceiling Fan to wobble.
Can cause injury if Ceiling Fan drops.
Refer to Step 2 - ① on page 14 for the measurement method.

 After installation make sure the Ceiling Fan does not wobble extremely.
Can cause injury if Ceiling Fan drops.

 Replace all the Blades if any of them breaks or cracks.
Can cause injury if Ceiling Fan drops due to wobbling.

 Do not install the Ceiling Fan at a wet, high temperature and high humidity area such as shower room.
If an electrical current leakage occurs, it can cause electrical shock or fire easily.

 This product is for in house use only. Do not install at a windy places.
Can cause rust, discolour, damage or injury.

 Do not install at places where there is high vibration and impact.
Can cause injury if Ceiling Fan drops.

 Avoid fixing inside dome ceiling.
Can cause unstable air flow and affect the Ceiling Fan to wobble.
Can cause injury if Ceiling Fan drops.

 Do not expose yourself continuously to direct wind from the Ceiling Fan.
It may cause discomfort.

 Wipe away dirt with a clean soft cloth, ordinary soap and water to keep the Ceiling Fan clean. Do not use solvents (gasoline, petroleum, thinner, benzene, alcohol, cleaning powder, alkaline detergent) or any other chemicals.
Can cause plastic part deformation or metal corrosion.
Can cause injury if parts drop.

 Ensure that the Ceiling Hook ("J" Hook) or ("U" Hook) or Hanger Base is not loosen. Tighten the Bolt and Nut of the Pulley Set Plate firmly using a torque wrench. (1500-1800 N·cm)
Can cause injury if Ceiling Fan drops due to wobbling.
Refer to Step 2 on page 7 for the installation method.

 After power failure recovery, the LED light will turn into high brightness. Turn OFF the wall switch when the LED Ceiling Fan is not in use for a prolonged period of time. When the light is ON, do not direct view the light for a long time.
Can cause discomfort to the eyes.

 Do not use at the area near to hot spring and volcanic.
Can cause the lighting not lit.

為避免導致用戶受傷或財物損壞的可能性，請遵守以下所述的所有指示。

	此符號表示有關行為是 強制性 的。		此符號表示有關行為是 被禁止 的。
	警告	錯誤操作產品造成的情形，若不可避免可能導致用戶死亡或嚴重受傷。	
	警告		
	安裝時請嚴格地遵守本手冊內所給的所有指示。電線配線和安裝工作必須由能勝任的人員進行。		
	安裝錯誤可以導致火災，觸電，受傷或吊扇掉落。		
	除非由安全監護人就本產品進行監督或指導，否則身體、感官或智力有功能障礙者，或者缺乏相關經驗和知識的人士（包括兒童）請勿使用本電器。為了確保年幼的小孩不玩此電器，它們該受到監督。		
	清掃或進行任何維修工作前，關閉所有電源並等待扇翼完全靜止。		
	若吊扇突然移位，可以導致受傷或觸電。請向您的經銷商諮詢有關修理或維修的詳情。		
	使用螺絲起子將扇翼螺絲鎖緊。(250-300 N·cm) 若扇翼掉落會導致受傷。		
	確定天花板鉤子可以承受超過吊扇的 10 倍重量。 若吊扇掉落會導致受傷。		
	當發生任何異常或故障時，停止使用吊扇並關閉“OFF”微型斷路器 (MCB)。		
	可能有煙霧，火災，觸電或吊扇掉落的風險。請向您的經銷商諮詢有關修理或維修的詳情。		
	拆除破損或損壞了的吊扇。 若吊扇掉落會導致受傷。		
	避免將吊扇安裝在油膩及多塵的地方。 這可以導致火災或電源短路而觸電。		
	切勿安裝在煤氣灶等易燃地區附近。 這可以導致火災或電源短路而觸電。		
	切勿將吊扇安裝在化學品和鹼性物附近。 這可以導致火災或電源短路而觸電。		
	避免在安裝時損壞電線，例如因熱量，扭曲，彎曲造成的變形等等。 這可以導致火災或電源短路而觸電。		
	切勿使用本文指定的額定電壓以外的電源。 過熱可導致觸電或火災。		
	切勿把金屬物體與電池一起放入電池置放處。 這可以導致火災或電源短路而觸電。		
	切勿懸掛在吊扇上。 若吊扇掉落會導致受傷。		
	請勿拆除吊扇，除非此說明書指示。 務必只使用附帶的零件。 可以導致火災，觸電，受傷或吊扇掉落。		
	請勿在吊扇正在操作的時候觸摸吊扇。 可以導致受傷，損壞或吊扇掉落。		
	切勿向吊扇灑水。或者，切勿弄濕吊扇。 這可以導致火災或電源短路而觸電。		

	注意	錯誤操作產品造成的情形，若不可避免可能導致用戶受傷或財物損失。
---	-----------	---------------------------------

	注意	
---	-----------	--

	為避免導致用戶受傷或財物損壞的可能性，請遵守本說明書內的所有指示。製造商對任何因不正確的安裝或不按照說明書指示的安裝所造成的任何意外和損傷將不負任何責任。
---	---

	吊扇必須掛在離地面至少 2.3 m 以上的高度，而扇翼必須離開牆壁 1 m 以上。
---	---

	可以導致不穩定氣流和吊扇搖晃。 若吊扇掉落會導致受傷。 請參閱步驟 2 - ①，第 14 頁的測量方法。
---	--

	安裝完畢後，請確保吊扇不會過度搖晃。 若吊扇掉落會導致受傷。
---	-----------------------------------

	若任何一片扇翼斷了或出現裂痕，請更換所有扇翼。 如果發生搖晃，可能導致吊扇掉落並造成損傷。
---	--

	切勿將吊扇安裝於潮濕，高溫及高濕度的地方，例如浴室。 若發生漏電，這很容易會導致觸電或火災。
---	---

	本產品只供室內使用。切勿安裝在多風的地方。 可導致生鏽，退色，損壞或受傷。
---	--

	切勿安裝在高振動強度和高衝擊強度的地方。 若吊扇掉落會導致受傷。
---	-------------------------------------

	避免安裝在圓頂天花板。 可以導致不穩定氣流和吊扇搖晃。 若吊扇掉落會導致受傷。
---	---

	避免長時間讓吊扇直接吹著您。 這可能會導致不適。
--	-----------------------------

	用乾淨的軟布，普通肥皂和水抹去污跡以保持吊扇的清潔，切勿使用溶劑（汽油，油，稀釋劑，苯，酒精，去污粉和鹼性洗滌劑）或任何其他化學物品。 這可導致塑料部件變形或金屬腐蝕。 若零件掉落，則可能導致受傷。
---	---

	確保天花板鉤（“J”鉤）或（“U”鉤）或掛鉤已擰緊。 用隨附的螺栓和螺帽將滑輪裝置擰緊。 （1500-1800 N·cm） 如果發生搖晃，可能導致吊扇掉落並造成損傷。 請參閱步驟 2，第 7 頁的安裝指示。
---	---

	恢復源故障後，LED 燈將轉高亮。如果長時間不使用 LED 吊扇，請關閉壁式開關。燈亮時，不要長時間直視燈光源。 可引起眼睛不適。
---	--

	不要在靠近溫泉和火山的區域使用。 可能會導致燈源不再發亮。
---	----------------------------------

Chú ý về an toàn

Phải luôn thực hiện theo các hướng dẫn này

Để tránh khả năng người sử dụng bị chấn thương hay thiết bị bị hư hỏng, hãy tuân theo những hướng dẫn sau đây.

 Biểu tượng này thể hiện những hành động BÁT BUỘC .	 Biểu tượng này thể hiện những hành động NGHIÊM CÂM TUYỆT ĐỐI .
---	---

 CẢNH BÁO	Tình huống có thể xảy ra do sử dụng thiết bị không đúng cách, nếu không tránh được có thể dẫn đến thiệt mạng hoặc gây chấn thương nghiêm trọng cho người sử dụng.
---	---

 CẢNH BÁO	
---	--

	Tuân theo một cách nghiêm ngặt tất cả những hướng dẫn lắp đặt trong quyền hướng dẫn sử dụng này. Việc đi dây điện phải do người có chuyên môn tiến hành. Những sai sót trong việc lắp đặt có thể dẫn đến cháy, điện giật, rơi Quạt Trần hoặc những chấn thương khác.
---	--

	Thiết bị này không được thiết kế để sử dụng bởi những người (bao gồm trẻ em) có thể lười, giác quan hoặc tinh thần kém hoặc những người thiếu kinh nghiệm và kiến thức, trừ khi họ được giám sát hoặc hướng dẫn sử dụng thiết bị bởi người chịu trách nhiệm về sự an toàn của họ. Trẻ em nên được giám sát để đảm bảo chúng không đùa nghịch với thiết bị.
---	--

	Tắt tất cả nguồn điện và chờ cho đến khi cánh quạt ngừng quay hoàn toàn trước khi lau chùi hoặc tiến hành bảo dưỡng quạt. Có thể khiến Quạt Trần quay đột ngột, gây chấn thương hoặc điện giật. Vui lòng tham khảo với đại lý ủy quyền của mình để sửa chữa hoặc bảo dưỡng.
---	--

	Dùng tua vít để vặn chặt vít Cảnh Quạt. (250-300 N•cm) Có thể gây chấn thương nếu cánh quạt bị rơi.
---	---

	Đảm bảo móc trần nhà có khả năng chịu được trọng lượng lớn hơn 10 lần trọng lượng của Quạt Trần. Có thể gây chấn thương nếu Quạt Trần bị rơi.
---	---

	Ngưng sử dụng Quạt Trần khi xảy ra bất kỳ sự cố bất thường hoặc hỏng hóc nào và chuyển cầu dao tự động (MCB) sang trạng thái “OFF”. Nguy cơ bốc khói, cháy, điện giật hoặc Quạt Trần rơi. Vui lòng liên hệ đại lý ủy quyền về việc sửa chữa hoặc bảo dưỡng.
---	--

	Tháo dỡ Quạt Trần bị hỏng. Có thể gây chấn thương nếu Quạt Trần bị rơi.
---	---

	Không lắp Quạt Trần ở những nơi có nhiều dầu mỡ và bụi. Có thể gây ra hỏa hoạn hoặc điện giật do đoản mạch.
---	---

	Không lắp đặt Quạt Trần gần những nơi dễ cháy như bếp ga. Có thể gây ra hỏa hoạn hoặc điện giật do đoản mạch.
---	---

	Không lắp Quạt Trần gần các hóa chất và chất kiềm. Có thể gây ra hỏa hoạn hoặc điện giật do đoản mạch.
---	--

	Không làm hư hỏng dây điện trong quá trình lắp đặt, như làm biến dạng do nhiệt, xoắn, bẻ cong, v.v. Có thể gây ra hỏa hoạn hoặc điện giật do đoản mạch.
---	---

	Không sử dụng các nguồn điện khác ngoài nguồn điện định mức đã được nói ở trên. Khi quạt nóng quá có thể gây cháy hoặc điện giật.
---	---

	Không được lắp các vật bằng kim loại cùng với pin vào ngăn chứa Pin. Có thể gây ra hỏa hoạn hoặc điện giật do đoản mạch.
---	--

	Không treo lên Quạt Trần. Có thể gây chấn thương nếu Quạt Trần bị rơi.
---	--

	Không tháo dỡ Quạt Trần trừ khi được hướng dẫn trong quyền hướng dẫn này. Chỉ sử dụng linh kiện kèm theo. Có thể gây cháy, điện giật, làm Quạt Trần rơi hoặc gây chấn thương.
---	--

	Không chạm vào Quạt Trần khi quạt đang hoạt động. Có thể gây chấn thương, hỏng hóc hoặc làm Quạt Trần rơi.
---	--

	Không té nước vào Quạt Trần hoặc không làm ướt Quạt Trần. Có thể gây ra hỏa hoạn hoặc điện giật do đoản mạch.
---	---

 LƯU Ý	Tình huống có thể xảy ra do sử dụng thiết bị không đúng cách, nếu không tránh được có thể gây chấn thương cho người sử dụng hoặc làm hư hỏng thiết bị.
--	--

 LƯU Ý	
--	--

	Để tránh trường hợp bị chấn thương với người dùng hay có những hư hỏng với thiết bị, hãy tuân theo tất cả những hướng dẫn có trong quyền hướng dẫn sử dụng này. Nhà sản xuất sẽ không chịu trách nhiệm với bất cứ tai nạn hay chấn thương nào xảy ra do lỗi lắp đặt không đúng hay không tuân theo hướng dẫn trong quyền hướng dẫn sử dụng này.
---	--

	Quạt Trần phải được lắp đặt cách sàn nhà 2,3 m, các Cánh Quạt phải cách tường 1 m. Có thể khiến cho luồng gió không ổn định, khiến Quạt Trần bị lắc. Có thể gây chấn thương nếu Quạt Trần bị rơi. Xem Bước 2 - ① trang 14 để biết cách đo.
---	--

	Sau khi lắp đặt, phải kiểm tra chắc chắn rằng Quạt Trần không bị lắc nhiều. Có thể gây chấn thương nếu Quạt Trần bị rơi.
---	--

	Thay thế tất cả các Cánh Quạt nếu bất kỳ cánh nào bị vỡ hoặc bị rạn nứt. Có thể gây thương vong nếu Quạt Trần rơi do rung lắc.
---	--

	Không lắp Quạt Trần ở những nơi ẩm ướt, có nhiệt độ và độ ẩm cao như nhà tắm. Trong trường hợp xảy ra sự cố rò điện, có thể dễ dàng gây cháy hoặc điện giật.
--	--

	Chỉ lắp đặt sản phẩm trong nhà. Không lắp đặt ở những nơi có gió. Có thể gây gỉ sét, mất màu, hư hỏng hoặc chấn thương.
---	---

	Không lắp đặt tại nơi có độ rung cao và có sự va chạm. Có thể gây chấn thương nếu Quạt Trần bị rơi.
---	---

	Tránh lắp đặt dưới trần cong kiểu mái vòm. Có thể khiến cho luồng gió không ổn định, khiến quạt bị lắc. Có thể gây chấn thương nếu Quạt Trần bị rơi.
---	---

	Không tiếp xúc trực tiếp liên tục với luồng gió do Quạt Trần tạo ra. Điều này có thể khiến bạn thấy khó chịu.
---	---

	Lau chùi các vết bẩn bằng vải mềm, sạch, các loại xà bông thông thường và nước để giữ cho quạt được sạch. Không sử dụng các dung môi hòa tan (xăng, dầu, chất pha loãng sơn, benzen, cồn, bột làm sạch, thuốc tẩy có tính kiềm) hay bất kỳ các hóa chất nào khác. Có thể khiến các phụ kiện bằng nhựa biến dạng hoặc phụ kiện bằng kim loại bị ăn mòn. Có thể gây chấn thương nếu quạt bị rơi.
---	---

	Đảm bảo Móc Treo Trần (móc “J”) hoặc (móc “U”) hoặc Giá Đỡ không bị lỏng. Dùng cờ lê lục vận chặt Bu lông và Đai ốc của bánh ròng rọc. (1500-1800 N•cm) Có thể gây thương vong nếu Quạt Trần rơi do rung lắc. Xem Bước 2 trang 7 để biết lắp đặt.
---	--

	Sau khi phục hồi mất điện, đèn LED sẽ chuyển sang ánh sáng cường độ cao. TẮT công tắc khi Đèn Trần LED không sử dụng để đèn có tuổi thọ cao. Khi đèn BẬT , không nhìn trực tiếp ánh sáng đèn trong một khoảng thời gian dài. Có thể gây khó chịu cho mắt.
---	--

	Không sử dụng ở khu vực gần vòi nước nóng và núi lửa. Có thể khiến đèn không sáng.
---	--

Name of parts

零件名稱

Các bộ phận

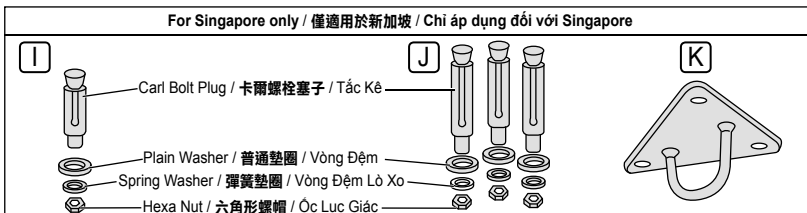
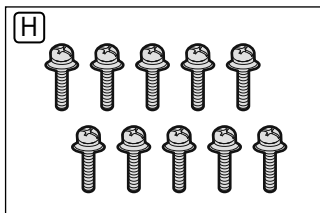
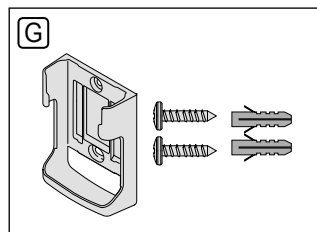
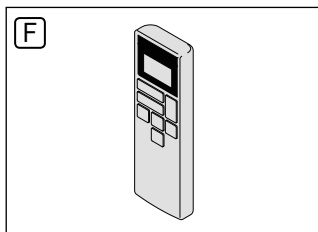
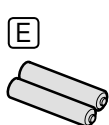
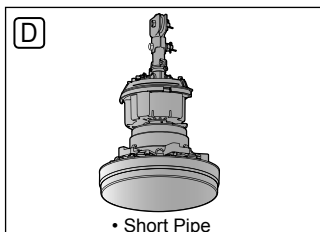
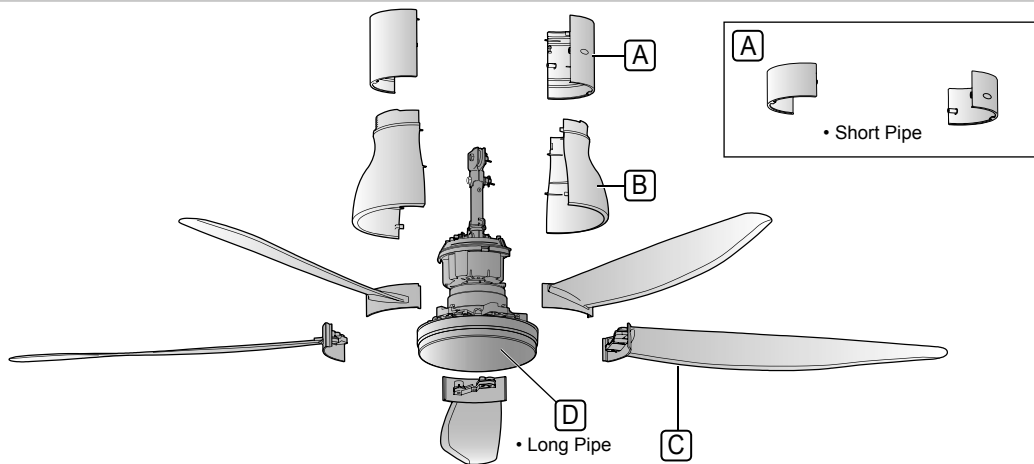

Name of parts

零件名稱

Các bộ phận

5

Parts	piece(s)	零件	件	Các bộ phận	chiếc
A Upper Canopy	2	A 上罩蓋	2	A Nắp Chụp Trên	2
B Lower Canopy	2	B 下罩蓋	2	B Nắp Chụp Dưới	2
C Blade Assembly	5	C 扇翼組件	5	C Bộ Cánh Quạt	5
D Motor Unit	1	D 發動機組件	1	D Bộ Động Cơ	1
E Batteries AAA / R03 / LR03	2	E 電池 AAA / R03 / LR03	2	E Pin AAA / R03 / LR03	2
F Remote Control	1	F 遙控器	1	F Điều Khiển Từ Xa	1
G Remote Control Holder Set	1	G 遙控器固定器組件	1	G Giá Đỡ Điều Khiển Từ Xa	1
H Blade Screws	10	H 扇翼螺絲	10	H Vít Cánh Quạt	10
I Carl Bolt Plug (M5 x 35 mm)	1	I 卡爾螺栓塞子 (M5 x 35 毫米)	1	I Tắc Kê (M5 x 35 mm)	1
J Carl Bolt Plug (M6 x 60 mm)	3	J 卡爾螺栓塞子 (M6 x 60 毫米)	3	J Tắc Kê (M6 x 60 mm)	3
K Hanger Base	1	K 掛鉤	1	K Giá Đỡ	1

Attention:

Do not place the Ceiling Fan directly on the floor. Refer to Step 1 (page 6) for the installation method. Can cause scratches to the product.

Note:

The illustrations in this manual are for explanation purposes only and may differ from the actual unit.

留意:

切勿把吊扇直接放置在地上。請參閱步驟 1 (第 6 頁) 的安裝方法。這可導致產品被刮花。

備注:

本手冊中的插圖僅用於說明，可能與實際組件有所不同。

Chú ý:

Không để Quạt trần trực tiếp lên sàn nhà. Xem Bước 1 (trang 6) về cách lắp đặt. Có thể khiến sản phẩm bị xước.

Lưu ý:

Mình họa trong hướng dẫn sử dụng này chỉ nhằm mục đích giải thích và có thể khác với thực tế.



WARNING



Do not use modified parts other than original supplied parts. Can cause injury if the Ceiling Fan drops.



警告



除了所提供的原廠零件，不可使用其他經修改的零件。若吊扇掉落會導致受傷。



CẢNH BÁO



Không sử dụng các linh kiện thay đổi, chỉ sử dụng các linh kiện chính hãng. Có thể gây chấn thương nếu Quạt trần bị rơi.

1

■ Install the Blades

- Put the Motor Unit **D** on the round portion (INSTALLATION AREA **a**) of the PACK B **b** as shown to assemble the Blade Assembly **C**.
- Assemble the Blade Assembly **C** towards the Hook **a**.
- Pull the Blade Assembly **C** in the direction as shown to lock the Blade.
- Tighten the Blade Assembly firmly with the Blade Screws **H** provided. Use 2 screws for one Blade Assembly. For reference, tightening torque is 250-300 N•cm. Ensure the Blade Assembly screw hole is center with the Diecast Cover assembly screw hole. Hold the Blade Assembly during installation.

■ 安裝扇翼

- 如圖所示將發動機組件 **D** 置於 PACK B **b** 的圓形部分 (INSTALLATION AREA **a**) 以安裝扇翼組件 **C**。
- 將扇翼組件 **C** 裝入扇翼鉤 **a**。
- 如圖所示方向拉動以鎖定扇翼組件 **C**。
- 用隨附的扇翼螺絲 **H** 固定好扇翼組件。每片扇翼組件使用 2 枚螺絲。僅供參考的擰緊轉矩為 250-300 N•cm。確保刀片組件螺絲孔中心與壓鑄蓋裝配螺絲孔。在安裝過程中握住葉片組件。

■ Lắp đặt Cánh Quạt

- Đặt Bộ Động Cơ **D** trên phần hình tròn (INSTALLATION AREA **a**) của phần xếp B **b** như hình hướng dẫn để lắp đặt Cánh Quạt **C**.
- Lắp Bộ Cánh Quạt **C** vào Móc **a** trên cánh quạt.
- Kéo Bộ Cánh Quạt **C** theo hướng như hình để khóa Cánh Quạt lại.
- Vặn chặt Bộ Cánh Quạt bằng Vít Cánh Quạt **H** được cung cấp. Mỗi Bộ Cánh Quạt dùng 2 ốc vít. Mô-men xoắn khoảng 250-300 N•cm. Đảm bảo các lỗ vít trên Cánh Quạt ở giữa lỗ bắt vít trên thân mô tơ. Giữ Cánh Quạt trong khi cài lắp ráp.

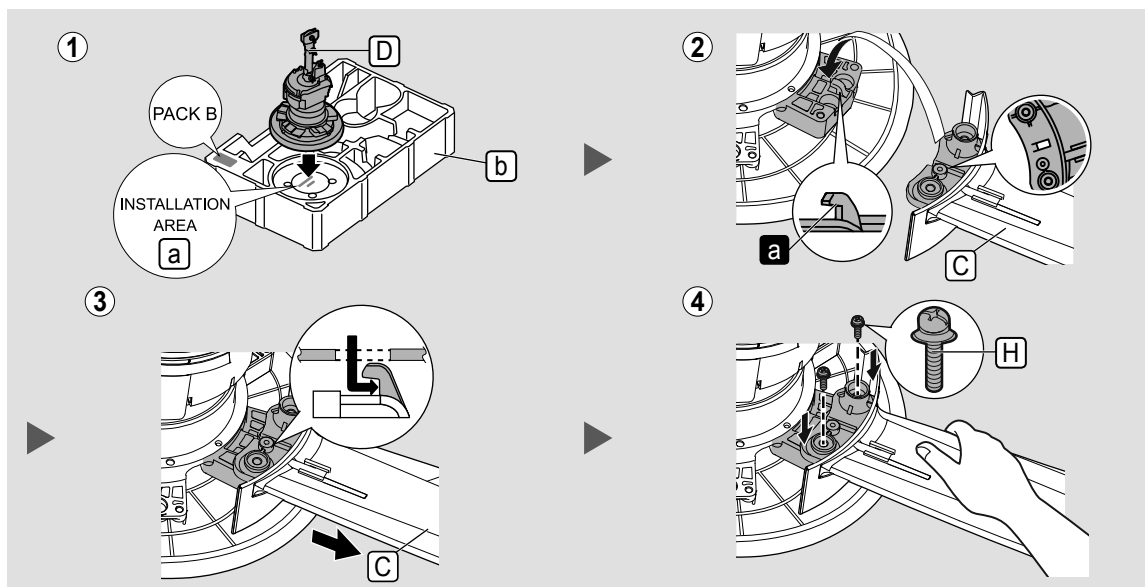

WARNING



Tighten the Blade Screws firmly using a screw driver. (250-300 N•cm)
Can cause injury if the Blade drops.



警告



用螺絲起子將扇翼螺絲鎖緊。(250-300 N•cm)
若扇翼掉落會導致受傷。



CẢNH BÁO



Dùng tua vít để vặn chặt Vít Cánh Quạt. (250-300 N•cm)
Có thể gây chấn thương nếu Cánh Quạt bị rơi.



CAUTION



The Blade must be fixed correctly.
Can cause no air flow.
Can cause injury if the Blade drops.



注意



必須正確上緊扇翼。
這會導致沒有氣流。
若扇翼掉落會導致受傷。



LƯU Ý



Cánh Quạt phải được lắp đúng cách.
Có thể không tạo gió.
Có thể gây chấn thương nếu Cánh Quạt bị rơi.

☑ Check point after installation

- The Blade Screws (10 pieces) fixing the Blades are securely tightened.

☑ 組裝後的檢驗點

- 確定用作鎖定扇翼組件的扇翼螺絲 (10 枚) 已被鎖緊。

☑ Kiểm tra sau khi lắp đặt

- Phải đảm bảo các Vít Cánh Quạt (10 ốc) siết chặt vào Cánh Quạt.

■ Install to concrete ceiling

Below Hanger Base and Carl Bolt Plug installation is for Singapore only.

- 1 Make 4 holes on the concrete ceiling. Drill hole (a) \varnothing 6.5 mm (depth 30 mm) for Carl Bolt Plug (I). Drill 3 holes (b) \varnothing 8.5 mm (depth 45 mm) for Carl Bolt Plug (J).
- 2 Use blower to remove dust in the holes.
- 3 Insert Carl Bolt Plug (I) to hole (a) and insert Carl Bolt Plug (J) to holes (b) by using a plastic hammer.
- 4 Tighten the supplied Plain Washer, Spring Washer, Hexa Nut of the Carl Bolts. This is for making the Carl Bolts fix to the concrete ceiling.
- 5 Remove Hexa Nut, Spring Washer, and Plain Washer from holes (b) Carl Bolt Plug (J). Make sure Carl Bolts remain strong on the concrete ceiling.
- 6 Fix the Hanger Base (K) to the concrete ceiling and replace the removed Plain Washer, Spring Washer and Hexa Nut, then tighten.

■ 安裝至混凝土天花板

以下的掛鉤及卡爾螺栓塞子的安裝法僅適用於新加坡地區的用戶。

- 1 在混凝土天花板上鑽 4 個孔。卡爾螺栓塞子 (I) 的孔 (a) 為 \varnothing 6.5 毫米 (深度為 30 毫米)。卡爾螺栓塞子 (J) 的 3 個孔 (b) 為 \varnothing 8.5 毫米 (深度為 45 毫米)。
- 2 使用吹除機清除孔內的灰塵。
- 3 將卡爾螺栓塞子 (I) 插入孔 (a)，而卡爾螺栓塞子 (J) 插入孔 (b) 使用塑料錘。
- 4 鎖緊卡爾螺栓塞子附帶的普通墊圈、彈簧墊圈、六角形螺帽。這是為了把卡爾螺栓固定在混凝土天花板上。
- 5 將卡爾螺栓塞子 (J) 各孔 (b) 的六角形螺帽、彈簧墊圈和普通墊圈從孔取出。確保卡爾螺帽依然牢固地固定在混凝土天花板上。
- 6 將掛鉤 (K) 固定在混凝土天花板，接著把六角形螺帽、彈簧墊圈和普通墊圈一一裝上，最後擰緊即可。

■ Lắp lên trần bê tông

Hướng dẫn lắp đặt Giá Đỡ và Tắc Kê dưới đây chỉ áp dụng cho Singapore.

- 1 Khoan 4 lỗ trên trần bê tông. Khoan lỗ (a) \varnothing 6,5 mm (sâu 30 mm) cho Tắc Kê (I). Khoan 3 lỗ (b) \varnothing 8,5 mm (sâu 45 mm) cho Tắc Kê (J).
- 2 Thổi bụi khỏi lỗ.
- 3 Cho Tắc Kê (I) vào lỗ (a) và cho Tắc Kê (J) vào các lỗ (b) bằng cách sử dụng búa nhựa.
- 4 Vặn chặt Vòng Đệm, Vòng Đệm Lò Xo, Ốc Lục Giác đi kèm của Tắc Kê. Nhờ vậy mà Tắc Kê cố định vào trần bê tông.
- 5 Tháo Ốc Lục Giác, Vòng Đệm Lò Xo và Vòng Đệm khỏi lỗ (b) của Tắc Kê (J). Đảm bảo rằng Tắc Kê bám chắc vào trần bê tông.
- 6 Cố định Giá Đỡ (K) vào trần bê tông và thay Vòng Đệm, Vòng Đệm Lò Xo và Ốc Lục Giác đã tháo, và vặn chặt.

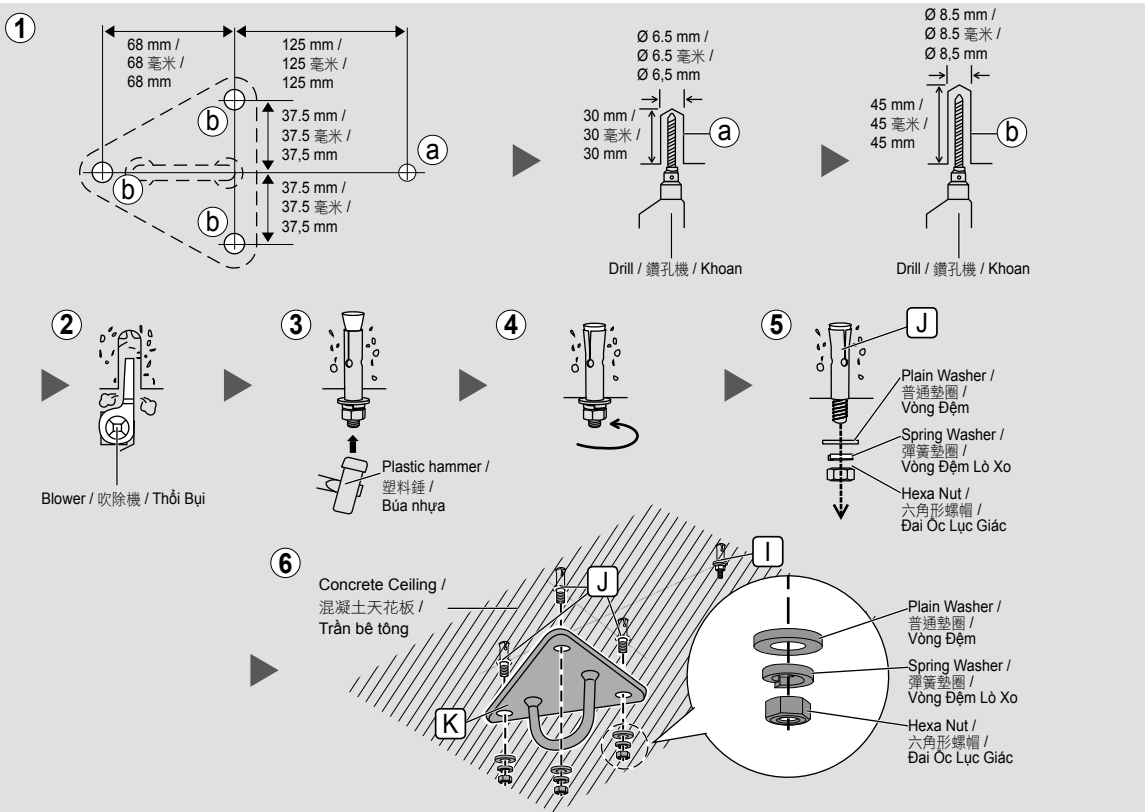

WARNING



Fix Hanger Base (K) to the concrete ceiling, and tighten Hexa Nuts firmly.

Can cause injury if Ceiling Fan drops.



警告



將掛鉤 (K) 固定在混凝土天花板，接著把六角形螺帽擰緊。
若吊扇掉落會導致受傷。



CẢNH BÁO



Cố định Giá Đỡ (K) vào trần bê tông và vặn thật chặt Ốc Lục Giác.

Có thể gây chấn thương nếu Quạt Trần bị rơi.

Below Installation is for Vietnam and Singapore.

以下的安裝方法僅適用於越南和新加坡。

Dưới đây là cách thức Lắp đặt với địa điểm tại Việt Nam và Singapore.

⑦ Remove the supplied Bolt **b**, Nut **c**, Cotter Pin **d** and Pulley **e**.

⑦ 將配備的螺栓 **b**、螺帽 **c**、開口銷 **d** 及滑輪 **e** 拆除。

⑦ Tháo đầu Bu lông **b**, Đai ốc **c**, Chốt an toàn **d** và Đệm Cao Su **e** cấp sẵn.

⑧ Ensure that the Ceiling Hook ("J" hook **c**) or ("U" hook **d**) or Hanger Base **K** is not loosen. For reference, the Ceiling Hook ("J" hook **c**) or ("U" hook **d**) or Hanger Base **K** can sustain 20 N.

⑧ 確保天花板鉤 ("J"鉤 **c**) 或 ("U" 鉤 **d**) 或掛鉤 **K** 已擰緊。僅供參考天花板鉤 ("J"鉤 **c**) 或 ("U" 鉤 **d**) 或掛鉤 **K** 能夠支撐 20 N。

⑧ Đảm bảo Móc Treo Trần (móc "J" **c**) hoặc (móc "U" **d**) hoặc Giá Đỡ **K** không bị lỏng. Móc Treo Trần (móc "J" **c**) hoặc (móc "U" **d**) hoặc Giá Đỡ **K** có thể chịu được lực 20 N.

⑨ Place Pulley **e** on to the Ceiling Hook **c** ("J" hook) or **d** ("U" hook) for Vietnam, on the Hanger Base **K** for Singapore.

⑨ 將滑輪 **e** 置於天花板鉤 **c** ("J"鉤) 上，而越南地區用戶則將其置於 **d** ("U" 鉤) 上，以及新加坡地區用戶則將其置於所提供的掛鉤 **K** 上。

⑨ Đặt Đệm Cao Su **e** vào trong Móc Treo Trần **c** (móc "J") hoặc **d** (móc "U") đối với Việt Nam, vào Giá Đỡ **K** đối với Singapore.

⑩ Tighten the Pulley Set Plate **f** firmly with the Bolt **b** and Nut **c** provided. For reference, tightening torque is 1500-1800 N•cm.
• Cotter Pin **d** must fix into Bolt **b** and bent.

⑩ 用隨附的螺栓 **b** 和螺帽 **c** 將滑輪裝置盤 **f** 擰緊。僅供參考的擰緊轉矩為 1500-1800 N•cm。
• 開口銷 **d** 必須插入螺栓 **b** 然後折彎。

⑩ Vặn chặt bánh ròng rọc **f** với Bu lông **b** và Đai ốc **c**.
Mô-men xoắn khoảng 1500-1800 N•cm.
• Phải đảm bảo lắp Chốt An Toàn **d** cố định vào Bu Lông **b** và bẻ cong.

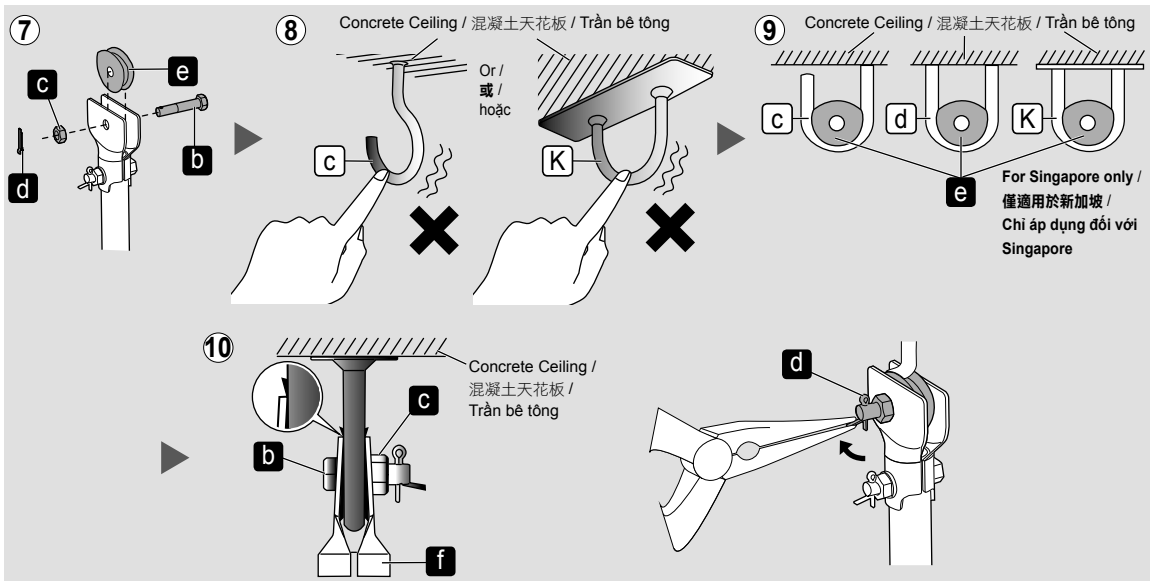

Note:

• In case "U" hook **d** is being used, the installation method is the same.

備注：

• 如果 "U" 形鉤子 **d** 被使用，安裝方法是相同的。

Lưu ý:

• Trong trường hợp hợp sử dụng móc "U" **d**, cách lắp đặt được tiến hành tương tự.

For Singapore only

⑪ Remove Hexa Nut, Spring Washer, and Plain Washer from hole **a** Carl Bolt Plug **l**. Loop the Safety Wire **h** to the Hanger Base **K** and install Safety Wire as shown. Replace the removed Plain Washer, Spring Washer and Hexa Nut and tighten them.

僅適用於新加坡

⑪ 將卡爾螺栓塞子 **l** 各孔 **a** 的六角形螺帽、彈簧墊圈和普通墊圈從孔取出。將安全導線 **h** 環繞在掛鉤 **K** 上，接著如圖所示安裝安全導線。接著把六角形螺帽、彈簧墊圈和普通墊圈一裝上後擰緊即可。

Chỉ áp dụng đối với Singapore

⑪ Tháo Đai Ốc Lục Giác, Vòng Đệm Lò Xo và Vòng Đệm khỏi lỗ **a** của Tắc Kê **l**. Gài Dây An Toàn **h** vào Giá Đỡ **K** và lắp Dây An Toàn như trong hình. Thay Vòng Đệm, Vòng Đệm Lò Xo và Đai Ốc Lục Giác đã tháo, và vặn chặt.

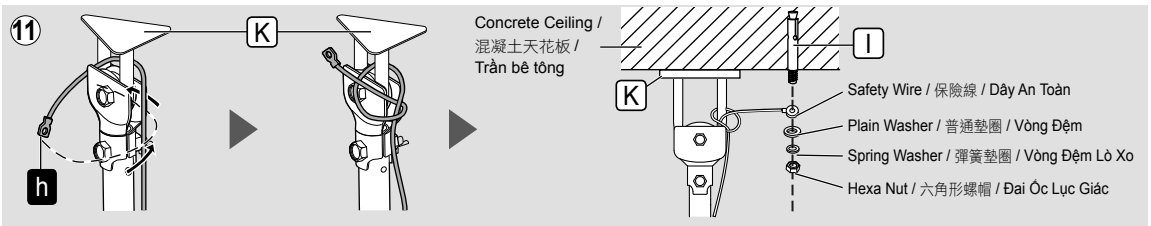

For Vietnam only

- 12 Remove the Safety Wire Screw **g** from the Pipe.
- 13 Arrange and tie the Safety Wire **h** as shown.
 - Firmly screw the Safety Wire **h** with Safety Wire Screw **g** onto the Pipe.
 - For Short Pipe, slot in the Safety Wire from the side of opening of the Switch Lever **e** and then screw the Safety Wire.

僅適用於越南

- 12 從導管拆除保險線螺絲 **g**。
- 13 如圖所示排列及系綁保險線 **h**。
 - 以保險線螺絲 **g** 鎖緊保險線 **h** 至導管。
 - 安裝短管時，將開關桿 **e** 的開口側邊的安全導線插入槽中，接著擰緊安全導線。

Chỉ áp dụng đối với Việt Nam

- 12 Thao Vít giữ Dây An Toàn **g** khỏi Ống.
- 13 Lắp ráp và cố định Dây An Toàn **h** như trong hình.
 - Siết chặt Dây An Toàn **h** bằng Vít giữ Dây An Toàn **g** trên Ống.
 - Đối với ống ngắn, khe trong các Dây An Toàn từ bên trong mở cửa của Công Tắc An Toàn **e** và sau đó vít các Dây An Toàn.

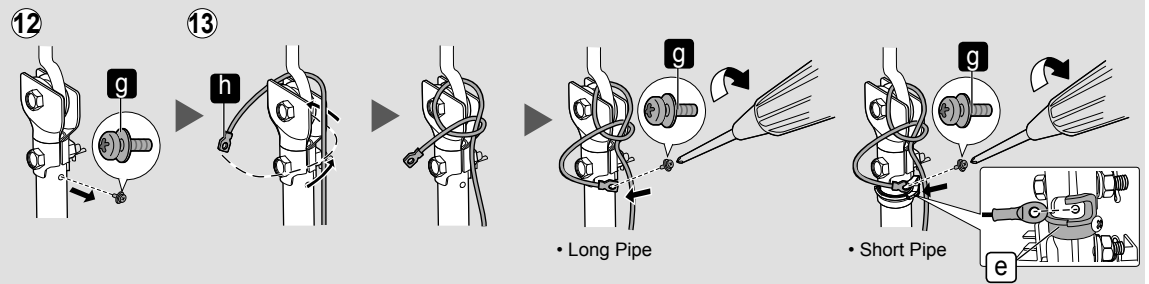

WARNING



Ensure that the Ceiling Hook, or for Singapore, the Hanger Base can sustain more than 10 times the Ceiling Fan weight. Safety Wire must be fixed correctly to the Pipe.
Can cause injury if the Ceiling Fan drops.



警告



確保混凝土天花板鉤或新加坡地區用戶所使用的掛鉤可以承受超過吊扇 10 倍的重量。保險線必須正確地安裝至導管。
若吊扇掉落會導致受傷。



CẢNH BÁO



Đảm bảo rằng Móc Treo Trần, đối với Singapore là Giá Đỡ, có khả năng chịu được trọng lượng lớn hơn 10 lần trọng lượng của Quạt Trần. Dây an toàn phải được cố định đúng vào Ống.
Có thể gây chấn thương nếu Quạt Trần bị rơi.

Check point after installation

- Make sure Bolt and Nut are fully tightened and Cotter Pin is inserted and bent for safety reason.
- Make sure Ceiling Fan is securely fixed on Ceiling Hook, or for Singapore, the Hanger Base and Ceiling Fan not slanting after installation.
- For Vietnam destination, the Safety Wire is looped to the Ceiling Hook and securely fixed to the Pipe.
- For Singapore destination, the Safety Wire is looped to the Hanger Base and securely fixed to the Carl Bolt Plug **1**.

組裝後的檢驗點

- 確保所有螺栓和螺帽均已擰緊，且為了安全的考量，將開尾銷插入並擰彎。
- 確保吊扇牢牢固定在天花板鉤上，而新加坡地區用戶應確保安裝後的掛鉤和吊扇不會產生傾斜。
- 僅限於越南地區的用戶：請把保險線環繞在天花板鉤，並牢固地固定在管道上。
- 僅限於新加坡地區的用戶：請把保險線環繞在掛鉤，並牢固地固定在卡爾螺栓塞子 **1** 上。

Kiểm tra sau khi lắp đặt

- Phải đảm bảo tất cả các Bu Lông, Đai Ốc đều được siết chặt, lắp Chốt An Toàn và vào bẻ cong để đảm bảo an toàn.
- Phải đảm bảo Quạt Trần được cố định chắc chắn vào Móc Treo Trần, đối với Singapore là Giá Đỡ, và Quạt Trần không bị nghiêng sau khi lắp đặt.
- Chỉ áp dụng đối với Việt Nam, Dây An Toàn được gài vào Móc Treo Trần và vặn chặt vào ống trụ.
- Chỉ áp dụng đối với Singapore, Dây An Toàn được gài vào Giá Đỡ và vặn chặt vào Tắc Kê **1**.

3

Wiring instruction

Connect the house's supply wire **f** to the terminal **1** according to the diagram shown.

- Recommended wire stripping length is 7 ~ 8 mm.

配線指示

如圖所示將房子的電源線 **f** 連接到終端 **1**。

- 建議剝線長度為 7 ~ 8 毫米。

Hướng dẫn nối dây

Nối dây nguồn điện của nhà **f** vào đầu nối **1** theo sơ đồ hướng dẫn.

- Nên tuốt vỏ dây từ 7 ~ 8 mm.

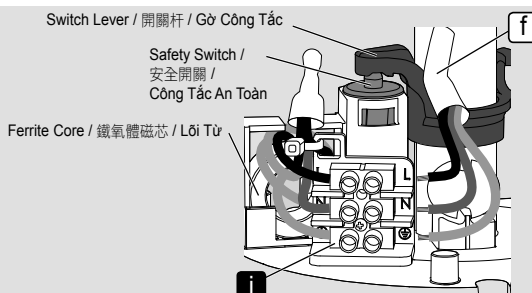

Green•Yellow (Earth) / 綠色•黃色 (地線) / Xanh lá•Vàng (Nối đất)

Blue (Neutral) / 藍色 (零線) / Xanh dương (Trung tính)

Brown (Live) / 棕色 (火線) / Nâu (Dây nóng)

Connect to the power supply according to the wiring instruction below. 根據以下接線說明進行電源連接。

Nối với nguồn điện theo hướng dẫn nối dây dưới đây.

Wiring diagram / 電線圖 / Sơ đồ nối dây

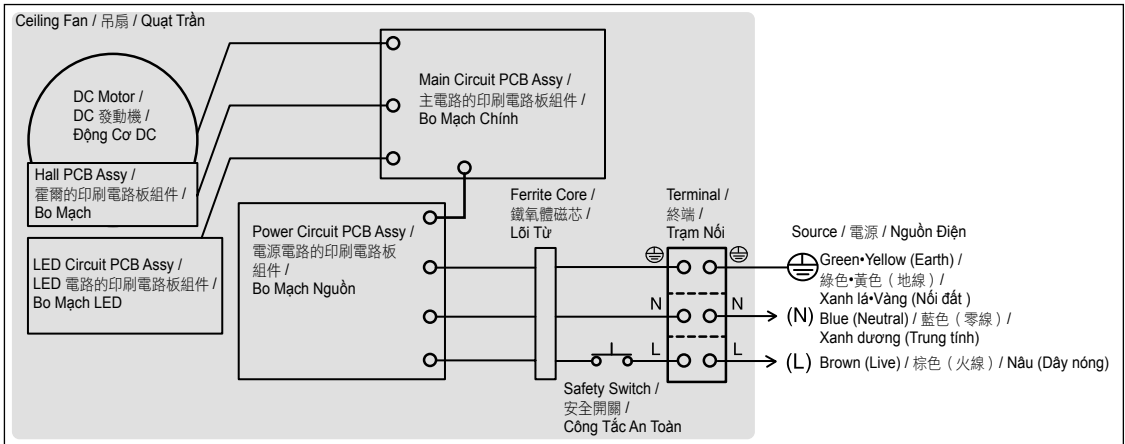

Connecting to the power supply / 電源連接 / Kết nối nguồn điện

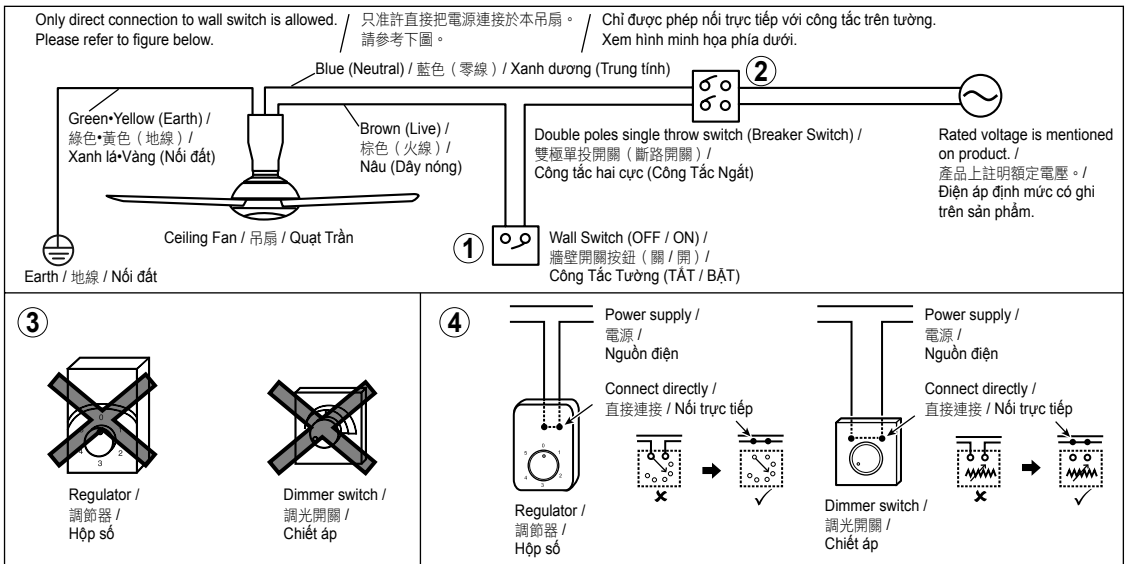

Attention:

- It is recommended to user to install OFF/ON switch on the wall for the Ceiling Fan, replacing existing regulator or new regulator point.
- This product should be installed with a double poles single throw switch (breaker switch) with a minimum of 3 mm contact gap in the fixed installation circuit.
- Do not use regulator or dimmer switch for this model. (It can damage the Ceiling Fan)
 - If your Remote Control missing or misplaced, the Ceiling Fan can be switched on pre set speed 5.
- Should there be a regulator or dimmer switch, disconnect it and reconnect the wiring as above.

留意:

- 建議用戶將吊扇的 OFF/ON 開關安裝在牆壁上，替換現有的調節器或新的調節點。
- 此產品必須在固定安裝電路上裝上觸點間隙為最少 3 毫米的雙極單投開關（斷路開關）。
- 此型號切勿使用調光開關或調節器。（這會損壞吊扇）
 - 若您的遙控器不見了，吊扇可以以預設速度 5 開啟。
- 若有調節器或調光開關，請按照上圖拆除然後重新連接。

Chú ý:

- Nên lắp thêm công tắc OFF/ON trên tường cho Quạt Trần, thay thế hộp số hiện có hoặc hộp số không thích hợp.
- Sản phẩm này cần được lắp kèm với công tắc hai cực (công tắc ngắt) với khoảng cách tiếp xúc tối thiểu trong mạch được lắp cố định là 3 mm.
- Không sử dụng hộp số hay chiết áp. (Có thể làm hỏng Quạt Trần.)
 - Nếu hỏng hoặc thất lạc bộ Điều Khiển Từ Xa, có thể bật Quạt Trần với tốc độ đặt trước là 5 bằng công tắc tường.
- Nếu có hộp số hoặc chiết áp, tháo nó ra trước và kết nối lại dây như hình vẽ trên.

**WARNING**

Electrical wiring must be done by a qualified individual.
Can cause fire, electrical shock, injury or Ceiling Fan to drop.



This product is not provided with a cord and plug or with other means for connection to the supply.
When connecting or changing the power cord or lead wire, it must be performed by a qualified person in order to avoid a hazard. Please use 227IEC53(RVV) or thickness of tube 1 mm or above. (If there are other requirements such as the diameter of lead wire, please use according to the regulation of the country).
Can cause fire, electrical shock.



Do not bypass and short circuit the Safety Switch.
Can cause fire, electrical shock, injury or Ceiling Fan to drop.

**警告**

電氣接線必須由合格人員完成。
可以導致火災、觸電、受傷或吊扇掉落。



本產品不提供電纜和插頭或連接電源的其他裝置。
連接或更換電纜或電線時必須由能勝任的人員進行以避免危險。
請使用 227IEC53(RVV) 或厚度超過 1 毫米的導管。(其它要求, 例如電線直徑等等, 請遵守相關國家的條例)。
可能會導致火災或觸電。



切勿對安全開關進行繞道和短路。
可以導致火災、觸電、受傷或吊扇掉落。

**CẢNH BÁO**

Việc đi dây điện phải do người có chuyên môn tiến hành.
Có thể gây cháy, điện giật, làm Quạt Trần rơi hoặc gây chấn thương.



Sản phẩm này không được bán kèm cùng với dây dẫn và ổ cắm hoặc các phương tiện kết nối khác từ nguồn điện.
Khi nối hoặc thay đổi dây nguồn hoặc dây dẫn, phải được người có chuyên môn tiến hành để tránh rủi ro. Sử dụng loại ống 227IEC53(RVV) hoặc ống có độ dày trên 1 mm. (Các yêu cầu khác như đường kính của dây dẫn tuân theo các quy định của nước sở tại).
Có thể gây cháy, điện giật.



Không được rẽ mạch hoặc làm đoạn mạch Công Tắc An Toàn.
Có thể gây cháy, điện giật, làm Quạt Trần rơi hoặc gây chấn thương.

Check point after installation

- The wiring is connected properly to the power supply.

組裝後的檢驗點

- 電線已正確地連接了電源線。

Kiểm tra sau khi lắp đặt

- Dây được nối chắc chắn với nguồn điện.

4**Installing the Canopy**

- Remove the screw (2 pieces) **J** from Upper Canopy **A** and keep it for Step 4 - ⑤.
- Align and insert the Fixing Rib **k** of the Lower Canopy **B** (2 pieces) into the Lower Canopy Fixing slot **L**. Clip it until it is fully fixed.
- Make sure Lower Canopy **B** sit properly on the slot **L** before fix Upper Canopy **A**.

安裝罩蓋

- 拆除上罩蓋 **A** 上的螺絲 (2 枚) **J** 並保存直至步驟 4 - ⑤。
- 將下罩蓋 **B** (2 片) 對齊固定凸緣 **k** 並插入固定凹槽 **L**。夾住直到它完全固定。
- 在安裝上罩蓋 **A** 之前確保下罩蓋 **B** 固定在固定凹槽 **L**。

Lắp đặt Nắp Chụp

- Tháo ốc vít (2 ốc) **J** khỏi Nắp Chụp Trên **A** và thực hiện với Bước 4 - ⑤.
- Ngắm thẳng và đặt Vòng Cố Định **k** của Nắp Chụp Dưới **B** (2 chiếc) vào khe Cố Định Nắp Chụp Dưới **L**. Móc vào cho đến khi nó được cố định hoàn toàn.
- Phải đảm bảo Nắp Chụp Dưới **B** được đặt đúng vào khe **L** trước khi cố định Nắp Chụp Trên **A**.

①

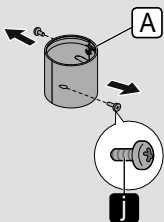

②

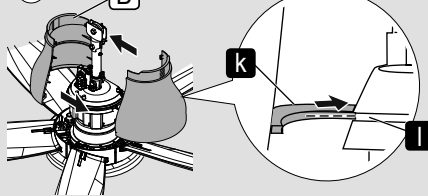

③

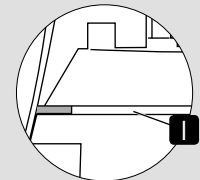

- ④ Align and insert the Fixing Rib **m** of Upper Canopy **A** into the Fixing Slot **n** of Lower Canopy **B**. Clip it until it is fully fixed. Ensure Upper Canopy **A** (2 pieces) is sit on top of Lower Canopy **B**.
- ⑤ Check the gap between the Upper Canopy **A** and concrete ceiling is approximately 5 mm or more. Tighten the Upper Canopy **A** with the screw **j** which is removed in Step 4 - ①.

■ Attention:

- Do not assemble the Fixing Rib **m** of Upper Canopy **A** in opposite direction.
- Can cause abnormal noise.

- ④ 將上罩蓋 **A** 的固定凸緣 **m** 與下罩蓋 **B** 的固定凹槽 **n** 對齊並插入。夾住直到它完全固定。確保上罩蓋 **A** (2 片) 位於下罩蓋 **B** 的頂部。
- ⑤ 檢查並確認上罩蓋 **A** 和混凝土天花板之間的距離為 5 毫米或更。用在步驟 4 - ① 拆除的螺絲 **j** 鎖緊上罩蓋 **A**。

■ 留意：

- 請勿將上罩蓋 **A** 的固定座 **m** 反方向安裝。
- 可引起異響。

- ④ Ngắm thẳng và đặt Vòng Cố Định **m** của Nắp Chụp Trên **A** vào Khe Cố Định **n** của Nắp Chụp Dưới **B**. Móc vào cho đến khi nó được cố định hoàn toàn. Phải đảm bảo Nắp Chụp Trên **A** (2 chiếc) được đặt trên phần đầu của Nắp Chụp Dưới **B**.
- ⑤ Kiểm tra khoảng trống giữa Nắp Chụp Trên **A** và trần bê tông là khoảng 5 mm trở lên. Vặn chặt Nắp Chụp Trên **A** bằng vít **j** mà đã tháo rời ở Bước 4 - ①.

■ Chú ý:

- Không lắp Vòng Cố Định **m** của Nắp Chụp Trên **A** ở hướng ngược lại.
- Có thể gây ra những tiếng ồn bất thường.

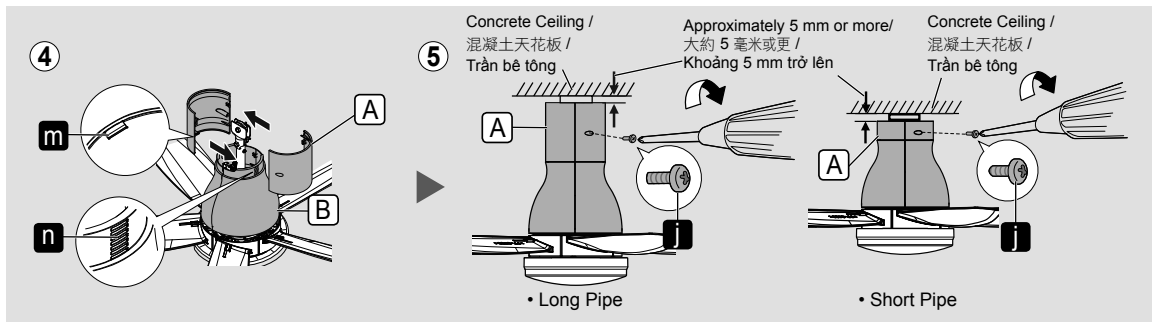

☑ Check point after installation

- The Canopy is securely screwed.

☑ 組裝後的檢驗點

- 罩蓋牢固地擰緊。

☑ Kiểm tra sau khi lắp đặt

- Nắp Chụp được vặn chặt.

5

■ Install Remote Control Holder

Install the Remote Control Holder Set **G** to wall. Fix the Remote Control Holder **O** using provided Screw **p** (2 pieces) and Wall Plugs **q** (2 pieces) as shown in figure below.

- Distance between holes **r** is 53 mm.
- Depth for Wall Plug **s** is 30 mm.

■ Attention:

- The Wall Plugs are not needed for wooden wall.

■ 安裝遙控器固定器

安裝遙控器固定器組件 **G** 至牆壁上。安裝遙控器固定器 **O** 用隨附的螺絲 **p** (2 枚) 及牆壁插座 **q** (2 件) 如下圖所示。

- 洞孔之間的距離 **r** 為 53 毫米。
- 牆壁插座深度 **s** 為 30 毫米。

■ 留意：

- 木牆不需使用牆壁插座。

■ Lắp Giá Đỡ Điều Khiển Từ Xa

Lắp Giá Đỡ Điều Khiển Từ Xa **G** vào tường. Cố định Bộ Điều Khiển Từ Xa **O** sử dụng Vít đi kèm **p** (2 ốc) và Tắc Kê Nhựa **q** (2 chiếc) theo sơ đồ hướng dẫn sau đây.

- Khoảng cách giữa các lỗ **r** là 53 mm.
- Chiều dài của Tắc Kê Nhựa **s** là 30 mm.

■ Chú ý:

- Đối với tường gỗ thì không cần Tắc Kê Nhựa.

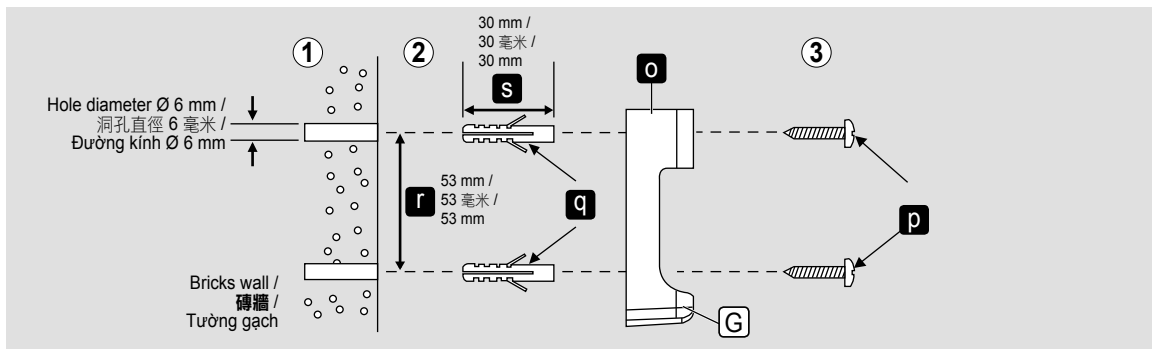

1

■ Before use

- ① Remove the Battery Cover **t**.
- ② Insert the Batteries (2 pieces AAA / R03 / LR03).
 - “+” “-” position should match.
- ③ Close the cover **t**.

■ Attention:

- Please remove all Batteries before disposing the Remote Control. The life of Battery is about one year for a normal usage.
- Replace all Batteries at one time and be careful not to mix Battery type.

■ 使用前

- ① 打開電池蓋子 **t**。
- ② 插入電池 (2 枚 AAA / R03 / LR03) 。
 - “+” “-” 位置必須對稱。
- ③ 蓋好蓋子 **t**。

■ 留意：

- 丟棄遙控器之前請拆除所有電池。在正常使用下，電池的使用壽命是大约一年。
- 一次性更換所有電池並註意不要混合使用不同品牌電池。

■ Trước khi sử dụng

- ① Tháo Nắp Đậy Pin **t**.
- ② Lắp Pin (2 pin: AAA, R03, LR03).
 - Lắp đúng các cực theo ký hiệu “+” “-”.
- ③ Đóng nắp **t**.

■ Chú ý:

- Hãy tháo rời tất cả các Pin trước khi vứt bỏ bộ Điều Khiển Từ Xa. Tuổi thọ của Pin là khoảng 1 năm nếu sử dụng ở điều kiện bình thường.
- Thay tất cả Pin đồng thời và cẩn thận không để lẫn các Pin với nhau.

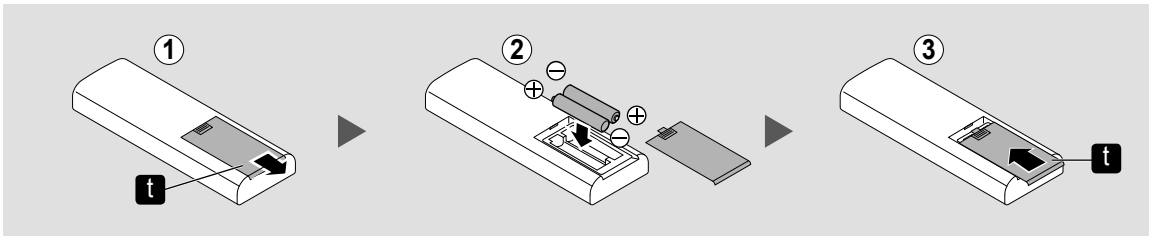

WARNING



Do not insert any metal items in the battery area with the Battery. Can cause fire or electrical shock due to short circuit.



警告



切勿把金屬物體與電池一起放入電池置放處。
這可以導致火災或電源短路而觸電。



CẢNH BÁO



Không được lắp các vật bằng kim loại cùng với pin vào ngăn chứa Pin. Có thể gây ra hỏa hoạn hoặc điện giật do đoản mạch.

■ Attention:

- If the Ceiling Fan is found to wobble during operation,
 - i.) Fix the Blades at different combination of position. Repeat this step until the Ceiling Fan stop wobbling.
 - ii.) Make sure Ceiling Fan is securely fixed on Ceiling Hook, or for Singapore, Hanger Base and Ceiling Fan not slanting after installation.
 - iii.) Ensure Bolt and Nut are fully tighten.
- If Ceiling Fan still wobbles after Step 2 - ⑩ (page 8), please refer to authorized dealer.

■ 留意：

- 如果操作過程中發現吊扇搖晃，
 - i.) 將葉片的位置組合互調。重複此步驟，直到吊扇停止擺動。
 - ii.) 確保吊扇牢牢固定在天花板鉤上，而新加坡地區用戶應確保安裝後的掛鉤和吊扇不會產生傾斜以防止吊扇搖晃。
 - iii.) 確保螺栓和螺母完全擰緊。
- 如果吊扇搖晃的情況是發生在步驟 2 - ⑩ (第 8 頁) 之後，請聯絡授權經銷商。

■ Chú ý:

- Nếu phát hiện Quạt Trần bị rung lắc khi hoạt động,
 - i.) Cố định Cánh Quạt ở vị trí khác nhau. Lặp lại bước này cho đến khi Quạt Trần không còn rung lắc.
 - ii.) Phải đảm bảo Quạt Trần được cố định chắc chắn vào Móc Treo Trần, hoặc đối với Singapore là Giá Đỡ, và Quạt Trần không bị nghiêng sau khi lắp đặt để tránh cho Quạt Trần bị rung lắc.
 - iii.) Phải đảm bảo tất cả các Bu Lông, Đai Ốc đều được siết chặt.
- Nếu Quạt Trần vẫn rung lắc sau khi thực hiện Bước 2 - ⑩ (trang 8), vui lòng liên hệ bên đại lý được ủy quyền.

■ Remote Control coverage ■ 遙控器覆蓋

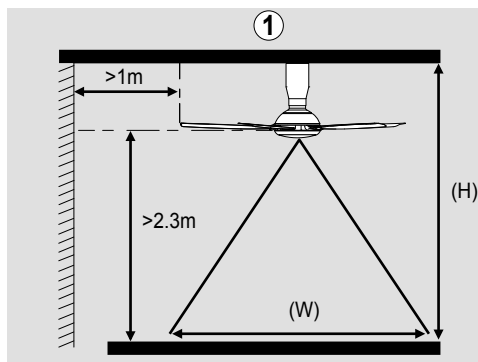

① The figure above shows the best coverage area (W) around 8 m. The ideal ceiling height (H) is 3 to 4 m. The Remote Control must be pointed to the direction of the Ceiling Fan when in use.

② Avoid the following situations:

- Netting and Glass [g] can reduce the signal power or reflect the infrared signal from the Remote Control.
- Lighting effect generated by Fluorescent Lighting Systems [h] directly onto the product receiver area can affect the signal transmission.
- Obstacles such as Walls or Glass [i] between the product receiver and Remote Control can cause signal transmission failure.

■ Attention:

- The power consumption when the operation is turned off by Remote Control is about 0.5 W.
- It is recommended to switch off wall switch or breaker if Ceiling Fan is not in use for long period. This is for zero power consumption purpose.
- Point the Remote Control directly to the desired Ceiling Fan. If 2 or more Ceiling Fan are controlled by same Remote Control, there is a possibility that the other Ceiling Fan function/setting may be change at the same time.

① 上圖顯示最佳覆蓋範圍 (W) 約 8 米。最佳天花板高度 (H) 是 3 ~ 4 米。使用時，遙控器必須指向吊扇的方向。

② 避免以下的情形：

- 網和玻璃 [g] 會減低信號功率或反射白遙控器的紅外信號。
- 螢光照明系統 [h] 產生的照明效果直射在產品接收器區域上會影響信號傳送。
- 在產品接收器和遙控器之間如牆壁或玻璃 [i] 的障礙物可能導致信號傳送故障。

■ 留意：

- 吊扇操作被遙控器關閉時的電源消耗是 大約 0.5 W。
- 若長時間不使用吊扇，建議您關閉牆壁開關或斷路器。以達到零電源消耗的目的。
- 將遙控器直接指向需打開的吊扇。如果該遙控器同時控制兩個或更多個吊扇，各吊扇的功能/設定都可能同時被改變。

■ Phạm vi tác dụng của Điều Khiển Từ Xa

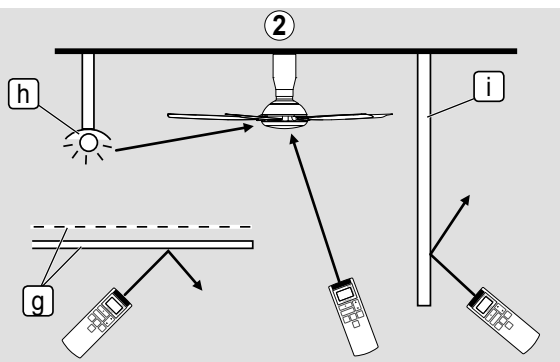

① Sơ đồ trên đây thể hiện vùng bao phủ tối đa (W) là 8 m. Độ cao lý tưởng của trần nhà (H) là 3 ~ 4 m. Khi sử dụng, phải chỉa bộ điều khiển từ xa theo hướng Quạt Trần.

② Tránh các trường hợp sau:

- Lưới và Kính [g] có thể giảm tín hiệu hoặc phản lại tín hiệu hồng ngoại từ bộ Điều Khiển Từ Xa.
- Tác động ánh sáng sinh từ Hệ Thống Chiếu Sáng Huỳnh Quang [h] trực tiếp vào khu vực nhận sản phẩm có thể ảnh hưởng đến đường truyền tín hiệu.
- Chướng ngại vật như Tường hoặc Vách Kính [i] giữa bộ tiếp nhận sản phẩm và bộ Điều Khiển Từ Xa có thể dẫn đến sự cố đường truyền.

■ Chú ý:

- Mức tiêu thụ điện năng của quạt khi tắt bằng Điều Khiển Từ Xa vào khoảng 0.5 W.
- Nên tắt công tắc trên tường hoặc công tắc ngắt nếu không sử dụng Quạt Trần trong một thời gian dài. Điều này giúp mức tiêu thụ điện năng bằng 0.
- Hướng Điều Khiển Từ Xa trực tiếp vào Quạt Trần mong muốn. Nếu có từ 2 Quạt Trần trở lên được điều khiển bởi cùng một Điều Khiển Từ Xa, có thể xảy ra trường hợp chức năng/cài đặt Quạt Trần khác có thể thay đổi đồng thời.

■ How to use Remote Control

■ 如何使用遙控器

■ Cách sử dụng Điều Khiển Từ Xa

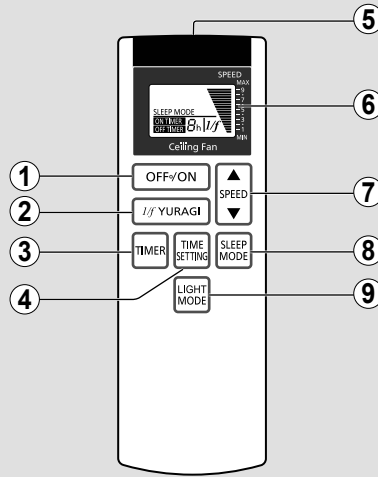

① OFF/ON Button

Press to activate or stop the Ceiling Fan.
"ON" - Short beeping sound.
"OFF" - Long beeping sound.

② 1/f YURAGI Button

Press to activate 1/f YURAGI mode.
"1/f" will be shown in LCD screen.

③ TIMER Button

Press to select ON TIMER or OFF TIMER.
ON TIMER : To turn ON the Ceiling Fan according to the time and speed setting.
Refer to 5 on page 17.
OFF TIMER : To turn OFF the Ceiling Fan according to the time and speed setting.
Refer to 6 on page 17.

④ TIME SETTING Button

Press to select the OFF TIMER and ON TIMER from 1 hour to 8 hour.

⑤ Transmitter

⑥ LCD Display Screen

⑦ SPEED Button

Press SPEED button ▲ to increase or ▼ decrease fan speed. Minimum fan speed is 1, maximum fan speed is 9.

⑧ SLEEP MODE Button

To stop the Ceiling Fan according to the time setting.
For SLEEP MODE function, refer to 7 on page 17.

⑨ LIGHT MODE Button

Press to select desired LED lighting mode or to turn OFF the light.
For LED brightness control function, refer to 8 on page 19.

① OFF/ON 按鈕

按下即可啟動或停止吊扇。
"ON" - 發出短促的“嗶”聲。
"OFF" - 發出長長的“嗶”聲。

② 1/f YURAGI 按鈕

按下以啟動 1/f YURAGI 模式。
"1/f" 將在 LCD 顯示屏顯示出來。

③ 計時器按鈕

按下以選擇啟動計時器或關閉計時器。
啟動計時器：根據該時間和速度設定啟動吊扇。
參閱第 17 頁的第 5 項。
關閉計時器：根據該時間和速度設定關閉吊扇。
參閱第 17 頁的第 6 項。

④ 時間設定按鈕

按了之後選擇關閉計時器和開啟計時器，1 小時至 8 小時。

⑤ 發送器

⑥ LCD 顯示屏

⑦ 速度按鈕

按 SPEED 按鈕 ▲ 以提高或 ▼ 減低風量。最低風量為 1，最高風量為 9。

⑧ 睡眠模式按鈕

根據該時間設定停止吊扇。
請參閱第 17 頁之第 7 項的睡眠模式功能。

⑨ 亮度模式按鈕

按此按鈕以選擇所需的 LED 照明模式或關燈。
請參閱第 19 頁的第 8 項的 LED 亮度控制功能。

① Nút OFF/ON

Nhấn để khởi động hoặc dừng Quạt Trần.
"ON" (Bật) - Tiếng "bíp" ngắn.
"OFF" (Tắt) - Tiếng "bíp" dài.

② Nút 1/f YURAGI

Nhấn để kích hoạt chế độ 1/f YURAGI.
"1/f" sẽ được hiển thị trên màn hình LCD.

③ Nút HẸN GIỜ

Nhấn nút chọn đồng hồ HẸN GIỜ MỞ hoặc HẸN GIỜ TẮT.
HẸN GIỜ BẬT: Để BẬT Quạt Trần theo cài đặt thời gian và tốc độ.
Xem mục 5 trên trang 17.
HẸN GIỜ TẮT: Để TẮT Quạt Trần theo cài đặt thời gian và tốc độ.
Xem mục 6 trên trang 17.

④ Nút CÀI ĐẶT THỜI GIAN

Nhấn để chọn HẸN GIỜ TẮT và HẸN GIỜ MỞ từ 1 giờ đến 8 giờ.

⑤ Bộ phát tín hiệu

⑥ Màn hình hiển thị LCD

⑦ Nút TỐC ĐỘ

Nhấn nút SPEED ▲ để tăng hoặc ▼ giảm tốc độ quạt. Tốc độ quạt tối thiểu là 1, tốc độ tối đa là 9.

⑧ Nút CHẾ ĐỘ NGỦ

Để tắt Quạt Trần theo cài đặt hẹn giờ.
Đối với CHẾ ĐỘ NGỦ, xem mục 7 ở trang 17.

⑨ Nút CHẾ ĐỘ ĐÈN

Nhấn nút chọn chế độ đèn LED mong muốn hoặc để bật tắt đèn.
Đối với đèn LED Độ sáng Điều Khiển, xem mục 8 ở trang 19.

■ LCD Display

■ 顯示屏

■ Màn hình LCD

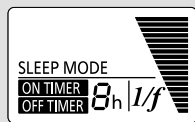

LCD full display /
LCD 顯示屏全顯示 /
Màn hình LCD hiển thị đủ

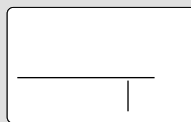

LCD display is OFF /
LCD 顯示屏關閉 /
Màn hình LCD ở chế độ TẮT

Figure above shows that LCD Display is in off condition when OFF/ON button on Remote Control Unit is pressed.

上圖所示，當按下遙控器的 OFF/ON 按鈕時，LCD 顯示屏關閉。

Hình trên minh họa màn hình LCD đang ở chế độ tắt khi bấm nút OFF/ON trên Bộ Điều Khiển Từ Xa.

■ Speed Display

■ 速度顯示

■ Hiện Thị mức độ

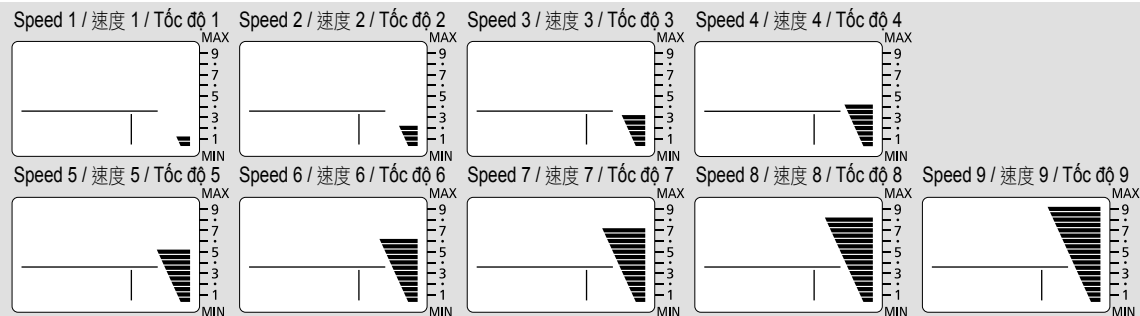

■ Timer Display

■ 計時器顯示

■ Hiện Thị chế độ hẹn giờ



OFF TIMER /
關閉計時器 /
HẸN GIỜ TẮT

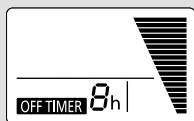

OFF TIMER is ON /
關閉計時器開啟 /
HẸN GIỜ TẮT được BẬT

ON TIMER /
啟動計時器 /
HẸN GIỜ MỞ

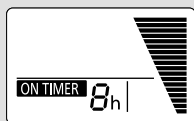

ON TIMER is ON /
啟動計時器開啟 /
HẸN GIỜ MỞ được BẬT

SLEEP MODE /
睡眠模式 /
CHẾ ĐỘ NGỦ

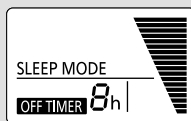

SLEEP MODE is ON /
睡眠模式開啟 /
CHẾ ĐỘ NGỦ được BẬT

1/f YURAGI /
1/f YURAGI /
1/f YURAGI



1/f YURAGI is ON /
1/f YURAGI 開啟 /
1/f YURAGI được BẬT

4

■ 1/f YURAGI (natural breeze)

Add smooth accent to air capacity and comfortable wind more naturally. To activate 1/f YURAGI function according to speed setting.

- ① Select a desired speed (speed 1~9).
- ② Press "1/f YURAGI" button on Remote Control to activate 1/f YURAGI function.
 - Press again to deactivate 1/f YURAGI function.

■ 1/f YURAGI (自然微風)

為吹出的風加入柔和氣氛，使舒適的風顯得更自然。若要按照該速度設置啟動 1/f YURAGI 功能。

- ① 選擇所需的速​​度（速度 1~9）。
- ② 按遙控器上的 "1/f YURAGI" 按鈕以啟動 1/f YURAGI 功能。
 - 再次按下以關閉 1/f YURAGI 功能。

■ 1/f YURAGI (Gió tự nhiên)

Tác động lực thật nhẹ vào luồng gió, giúp cho luồng gió trở nên tự nhiên hơn. Để kích hoạt chức năng 1/f YURAGI theo tốc độ cài đặt.

- ① Lựa chọn tốc độ mong muốn (tốc độ 1~9).
- ② Ấn nút "1/f YURAGI" trên điều khiển để kích hoạt chức năng 1/f YURAGI.
 - Lưu ý Ấn nút Yuragi một lần nữa để tắt chức năng 1/f YURAGI.

①



②

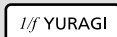

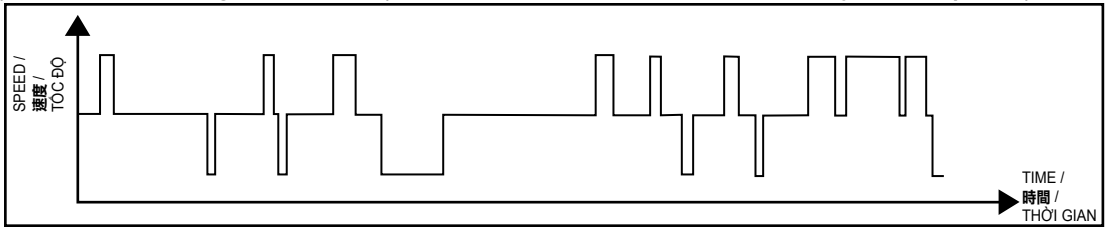

This pattern is an example for 1/f YURAGI setting at speed 4.

■ Note:

- 1/f YURAGI function does exist for speed 1 but less noticeable compared to higher speed (speed 4 and above).

這模式示範速度 4 時的 1/f YURAGI 設置。

■ 備注：

- 速度 1 有 1/f YURAGI 功能，但是相對較高速度時（速度 4 和以上）並不明顯。

Dạng này là một ví dụ cho chế độ 1/f YURAGI cài đặt ở tốc độ 4.

■ Lưu ý:

- Chức năng 1/f YURAGI vẫn hoạt động với tốc độ gió là 1 nhưng không đáng kể so với tốc độ cao hơn (lớn hơn hoặc bằng 4).

5

ON TIMER

The Timer will hourly count down until fan is switched ON.

- During this timer count down, fan will remain OFF until count down is completed.

- ① Step 1: Select a desired speed (speed 1 ~ 9) or 1/f YURAGI.
- ② Step 2: Press "TIMER" button to select ON TIMER.
- ③ Step 3: Press "TIME SETTING" button to select desired time frame (1 ~ 8 hours).

啟動計時器

計時器將開始每小時逐漸倒數至啟動。

- 計時器倒數期間，吊扇保持關閉直到倒數完成。

- ① 步驟 1：選擇所需的速
度（速度 1 ~ 9）或 1/f YURAGI。
- ② 步驟 2：按 "TIMER" 按鈕即可選擇開
啟計時器。
- ③ 步驟 3：按 "TIME SETTING" 按鈕選
擇所需的時間
（1 ~ 8 小時）。

HẸN GIỜ MỞ

Bộ Hẹn Giờ sẽ đếm ngược dần từng giờ cho đến khi BẬT.

- Trong khi bộ hẹn giờ đếm ngược, quạt sẽ ở chế độ TẮT cho đến khi đồng hồ đếm ngược xong.

- ① Bước 1: Chọn tốc độ mong muốn (tốc độ 1 ~ 9) hoặc 1/f YURAGI.
- ② Bước 2: Nhấn nút "TIMER" để chọn HẸN GIỜ MỞ.
- ③ Bước 3: Ấn nút "TIME SETTING" để chọn khoảng thời gian mong muốn (1 ~ 8 giờ).



6

OFF TIMER

The Timer will hourly count down until fan is switched OFF.

- During this timer count down, speed will remain the same until the Ceiling Fan is OFF.

- ① Step 1: Select a desired speed (speed 1 ~ 9) or 1/f YURAGI.
- ② Step 2: Press "TIMER" button to select OFF TIMER.
- ③ Step 3: Press "TIME SETTING" button to select desired time frame (1 ~ 8 hours).

關閉計時器

計時器將開始每小時逐漸倒數至關閉。

- 計時器倒數期間，速度會保持不變直到吊扇關閉。

- ① 步驟 1：選擇所需的速
度（速度 1 ~ 9）或 1/f YURAGI。
- ② 步驟 2：按 "TIMER" 按鈕即可關閉
計時器。
- ③ 步驟 3：按 "TIME SETTING" 按鈕選
擇所需的時間
（1 ~ 8 小時）。

HẸN GIỜ TẮT

Bộ Hẹn Giờ sẽ đếm ngược dần từng giờ cho đến khi TẮT.

- Trong khi bộ hẹn giờ đếm ngược, tốc độ quạt sẽ không thay đổi cho đến khi Quạt Trần TẮT.

- ① Bước 1: Chọn tốc độ mong muốn (tốc độ 1 ~ 9) hoặc 1/f YURAGI.
- ② Bước 2: Nhấn nút "TIMER" để chọn HẸN GIỜ TẮT.
- ③ Bước 3: Ấn nút "TIME SETTING" để chọn khoảng thời gian mong muốn (1 ~ 8 giờ).



7

SLEEP MODE

Ceiling Fan speed and timer will gradually reduce until the Ceiling Fan is OFF. Refer SLEEP MODE chart on page 18.

- During this timer count down, speed will go down until the Ceiling Fan is OFF.

- ① Step 1: Select a desired speed (speed 2 ~ 9) or 1/f YURAGI.
- ② Step 2: Press "TIMER" button to select OFF TIMER. SLEEP MODE will only shown with OFF TIMER turn on.
- ③ Step 3: Press "TIME SETTING" button to select desired time frame (2 ~ 8 hours).

睡眠模式

吊扇的速度以及計時器將逐漸遞減直到吊扇完全停止。請參閱第 18 頁 "睡眠模式" 圖表。

- 計時器倒數期間，速度會逐漸遞減直到吊扇關閉。

- ① 步驟 1：選擇所需的速
度（速度 2 ~ 9）
或 1/f YURAGI。
- ② 步驟 2：按 "TIMER" 按鈕即可關閉計
時器。睡眠模式只有在關閉計
時器後才顯示。
- ③ 步驟 3：按 "TIME SETTING" 按鈕選
擇所需的時間（2 ~ 8 小時）。

CHẾ ĐỘ NGỦ

Tốc độ Quạt Trần và bộ hẹn giờ sẽ giảm dần cho đến khi Quạt Trần TẮT. Xem biểu đồ CHẾ ĐỘ NGỦ trên trang 18.

- Trong khi bộ hẹn giờ đếm ngược, tốc độ quạt sẽ giảm dần cho đến khi Quạt Trần TẮT.

- ① Bước 1: Chọn tốc độ mong muốn (tốc độ 2 ~ 9) hoặc 1/f YURAGI.
- ② Bước 2: Nhấn nút "TIMER" để chọn HẸN GIỜ TẮT. CHẾ ĐỘ NGỦ sẽ chỉ thể hiện khi HẸN GIỜ TẮT được bật.
- ③ Bước 3: Ấn nút "TIME SETTING" để chọn khoảng thời gian mong muốn (2 ~ 8 giờ).

④ Step 4 : Press SLEEP MODE button. "SLEEP MODE" will be shown on LCD Display screen. SLEEP MODE is ON.

④ 步驟 4 : 按“睡眠模式”按鈕。“SLEEP MODE”將在 LCD 顯示屏顯示出來。睡眠模式開啟。

④ Bước 4 : Ấn nút CHẾ ĐỘ NGỦ. "SLEEP MODE" sẽ hiển thị trên màn hình LCD. CHẾ ĐỘ NGỦ được BẬT.

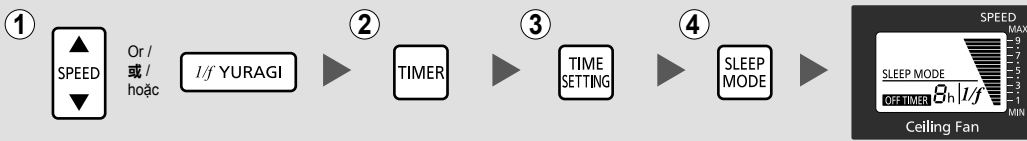

Timer / 計時器 / Đồng hồ hẹn giờ	8h	7h	6h	5h	4h	3h	2h	1h	0h
Speed 9 / 速度 9 / Tốc độ 9	9	→	7	→	5	→	3	→	
		9	→	7	→	5	→	3	
			9	→	7	→	5	→	
				9	→	7	→	5	
Speed 8 / 速度 8 / Tốc độ 8	8	→	6	→	4	→	2	→	
		8	→	6	→	4	→	2	
			8	→	6	→	4	→	
				8	→	6	→	4	
Speed 7 / 速度 7 / Tốc độ 7	7	→	5	→	3	→	1	→	
		7	→	5	→	3	→	1	
			7	→	5	→	3	→	
				7	→	5	→	3	
Speed 6 / 速度 6 / Tốc độ 6	6	→	4	→	2	→	1	→	
		6	→	4	→	2	→	1	
			6	→	4	→	2	→	
				6	→	4	→	2	
Speed 5 / 速度 5 / Tốc độ 5	5	→	3	→	1	→	→	→	
		5	→	3	→	1	→	→	
			5	→	3	→	1	→	
				5	→	3	→	1	
Speed 4 / 速度 4 / Tốc độ 4	4	→	2	→	1	→	→	→	
		4	→	2	→	1	→	→	
			4	→	2	→	1	→	
				4	→	2	→	1	
Speed 3 / 速度 3 / Tốc độ 3	3	→	1	→	→	→	→	→	
		3	→	1	→	→	→	→	
			3	→	1	→	→	→	
				3	→	1	→	→	
Speed 2 / 速度 2 / Tốc độ 2	2	→	1	→	→	→	→	→	
		2	→	1	→	→	→	→	
			2	→	1	→	→	→	
				2	→	1	→	→	

OFF / 關閉 / TẮT

■ Note:

- SLEEP MODE function is disabled at Speed 1 and 1 hour setting.
- SLEEP MODE function is deactivated if change TIMER SETTING.

■ 備注:

- 在速度 1 和 1 小時設置下睡眠模式不能被用。
- 如果改變定時器的設置，睡眠模式功能將被取消。

■ Lưu ý:

- Chức năng CHẾ ĐỘ NGỦ không hoạt động khi quạt chạy ở Tốc độ 1 và cài đặt 1 giờ.
- Chức năng CHẾ ĐỘ NGỦ ngừng hoạt động nếu thay đổi CÀI ĐẶT THỜI GIAN.

■ LED Brightness Control

The LED light is activated when the wall switch is turned ON, and the first LED light is ① White (High Brightness).

The type of LED light and its brightness will change as you press the "LIGHT MODE" button on the Remote Control as follows:

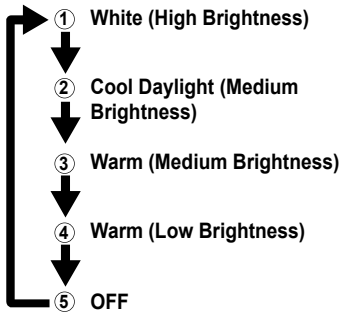

■ LED 亮度控制

當壁式開關打開時，LED 燈開啟，且第一顆 LED 燈亮起 ① 白光（高亮度）。

LED 燈的類型及其亮度將隨著您在遙控器上按下 "LIGHT MODE" 按鈕而變化，如下所示：

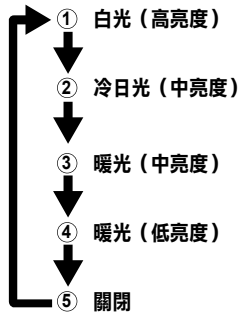

■ LED Độ sáng Điều Khiển

Đèn LED được kích hoạt khi công tắc trên tường được BẬT và đèn LED đầu tiên là ① Màu trắng (Độ sáng cao).

Loại đèn LED và độ sáng sẽ thay đổi khi bạn ấn nút "LIGHT MODE" trên Điều khiển từ xa như sau:

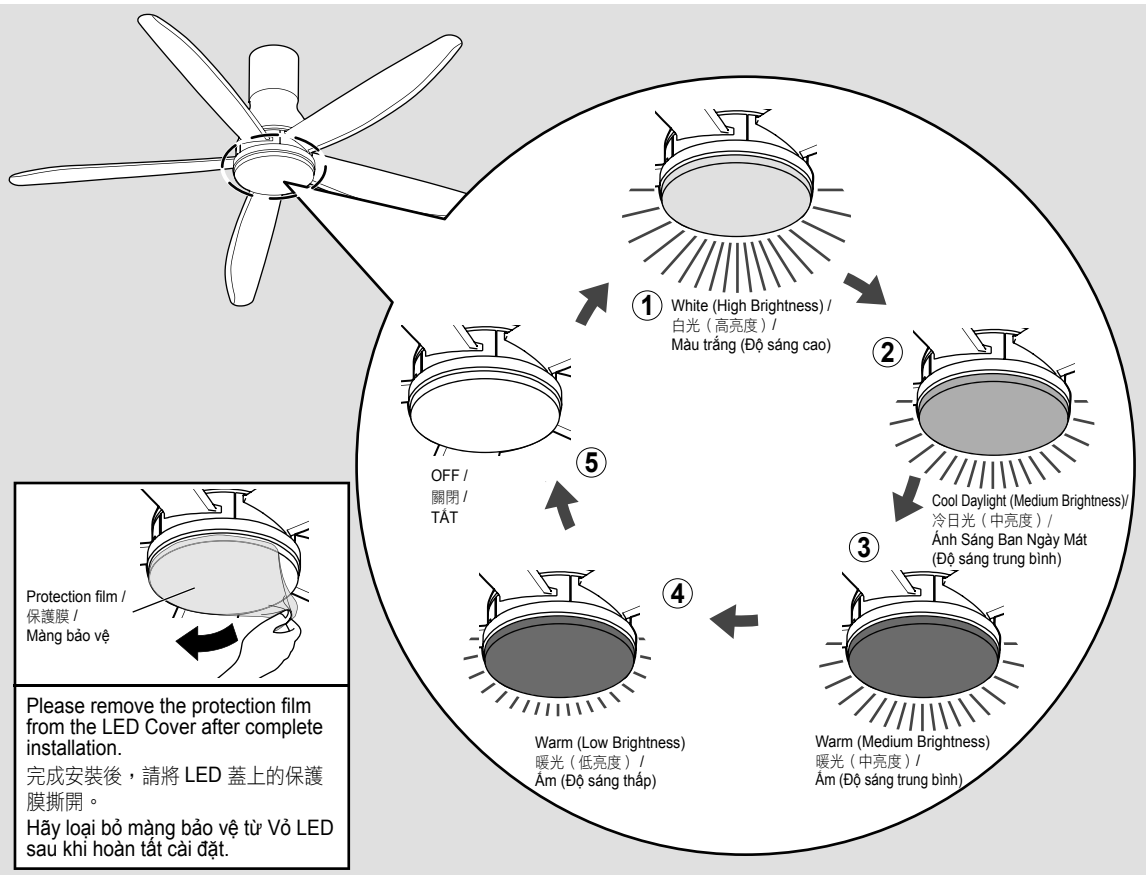
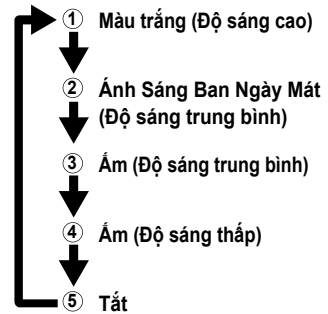

■ Note:

- LED light is automatically comes on when the Wall Switch is turned ON.
- LED light brightness may differ according to each unit.

■ 備注：

- 當壁式開關打開時，LED 燈自動開啟。
- LED 燈的亮度依各單元而異。

■ Lưu ý:

- Đèn LED tự động bật khi Công tắc trên tường được BẬT.
- Độ sáng đèn LED có thể khác nhau tùy vào từng thiết bị.

- ① Check the Ceiling Fan condition annually. If a problem occurs, stop using the Ceiling Fan. Then refer to authorized dealer.

□ Check point:
Loosened screws, safety wire condition, motor shaft damage, etc.

- ② Ensure the Safety Switch is in good condition. If a problem occurs, stop using the Ceiling Fan. Then refer to authorized dealer.

- ① 請每年定時檢查吊扇的狀況。如果出現問題，請停止使用有關吊扇，然後質詢授權經銷商。

□ 檢查點：

螺絲鬆脫，保險線狀況，發動機轉動軸損壞等等。

- ② 確保安全開關處於良好狀態。如果出現問題，請停止使用有關吊扇。然後質詢服務或授權經銷商。

- ① Kiểm tra tình trạng của Quạt Trần hàng năm. Nếu xảy ra bất cứ vấn đề gì, ngưng sử dụng Quạt Trần. Sau đó, liên hệ với đại lý ủy quyền.

□ Các điểm cần kiểm tra:
Các Vít bị lỏng, tình trạng của Dây An Toàn, hỏng hóc với Trục Động cơ .v.v.

- ② Phải đảm bảo Công Tắc An Toàn đang trong tình trạng tốt. Nếu xảy ra sự cố, hãy tắt Quạt Trần và mang đến đại lý ủy quyền.



- ③ Keep the Ceiling Fan clean. Wipe away dirt with a clean soft cloth, ordinary soap and water. Wipe it again to dry it. Do not use solvents (gasoline, petroleum, thinner, benzene, alcohol, cleaning powder, alkaline detergent) or any other chemicals.
• Do not bend the Blade while cleaning.

- ④ Do not paint the Blades. If damaged, order a new set of Blades (5 pieces) from an authorized dealer.

- ⑤ When referring to an authorized dealer, show these instructions to them and maintain correctly.

- ⑥ If the product is broken or damaged, remove it from the ceiling and replace with new. This is to avoid the Ceiling Fan drops.

- ⑦ The Ceiling Fan suspension system should be examined at least once every two years.

- ⑧ Do not modify or repair the LED light. If a problem occurs, refer to authorized dealer.

- ③ 保持吊扇清潔。用乾淨的軟布、普通肥皂和水抹去污跡。再抹一次將之抹乾。切勿使用溶劑（汽油，油，稀釋劑，苯，酒精，去污粉和鹼性洗滌劑）或任何其他化學物品。
• 清洗扇翼時請切勿折彎扇翼。

- ④ 切勿為扇翼塗漆。若扇翼損壞了，請授權商訂購新的扇翼（5片）。

- ⑤ 當您質詢授權經銷商時，請向他們出示此指示書以便他們正確地進行維修。

- ⑥ 若產品已折斷或損壞，請從天花板上拆除吊扇，然後換上新的吊扇。這是為了防止吊扇掉落。

- ⑦ 建議每兩年至少檢查吊扇懸掛系統一次。

- ⑧ 請勿改裝或修理該 LED 燈。如果發生狀況，請聯絡授權經銷商。

- ③ Luôn giữ Quạt Trần sạch sẽ. Lau sạch bụi bẩn bằng vải mềm, sạch, xà bông thông thường và nước. Lau khô lại một lần nữa. Không sử dụng các dung môi hòa tan (xăng, dầu, chất pha loãng sơn, benzen, cồn, bột làm sạch, thuốc tẩy có tính kiềm) hay bất kỳ các hóa chất nào khác.
• Không được bẻ cánh quạt trong khi lau chùi.

- ④ Không sơn cánh quạt. Nếu cánh bị hỏng, mua một bộ cánh mới (5 chiếc) để thay thế từ đại lý ủy quyền.

- ⑤ Khi liên hệ với đại lý ủy quyền, hãy cung cấp quyền hướng dẫn sử dụng này cho họ để được bảo dưỡng đúng nhất.

- ⑥ Nếu quạt bị vỡ hay bị hỏng, hãy tháo quạt khỏi trần nhà và thay quạt mới. Việc này giúp ngăn cho Quạt Trần không bị rơi.

- ⑦ Nên kiểm tra hệ thống treo Quạt Trần ít nhất hai năm một lần.

- ⑧ Không điều chỉnh hoặc sửa chữa đèn LED. Nếu có sự cố xảy ra, xin liên hệ đại lý được ủy quyền.

Specifications

規格

Thông số kỹ thuật

Voltage (VAC)	電壓 (VAC)	Điện Áp (VAC)	230	220
Frequency (Hz)	頻率 (Hz)	Tần Số (Hz)	50	50
Wattage (W) (Speed 1 / Speed 9) Fan only Fan and Light	瓦特數 (W) (速度 1/速度 9) 只使用風扇功能 同時使用風扇及照明燈	Công Suất (W) (Tốc độ 1 / Tốc độ 9) Chỉ Quạt Trần Quạt trần và Đèn	3 / 39 25 / 61	3 / 37 25 / 59
Rotation (RPM) Speed 1 / Speed 9	旋轉度 (RPM) 速度 1/速度 9	Số Vòng Quay (RPM) Tốc độ 1 / Tốc độ 9	80 / 230	80 / 228
Air Velocity (m/min)	風速 (m/min)	Vận Tốc Gió (m/min)	205	200
Air Delivery (m ³ /min)	送風量 (m ³ /min)	Lưu Lượng Gió (m ³ /min)	240	235
Net Weight (kg)	淨重 (kg)	Trọng Lượng Tịnh (kg)	6.0 (Short Pipe) / 6.2 (Long Pipe)	

KDK Company, Division of PES

Head Office: 4017, Takaki-cho, Kasugai, Aichi, Japan.

© KDK Company, Division of PES 2015

Printed in Malaysia

U60FW8001ZM
M1215-0