

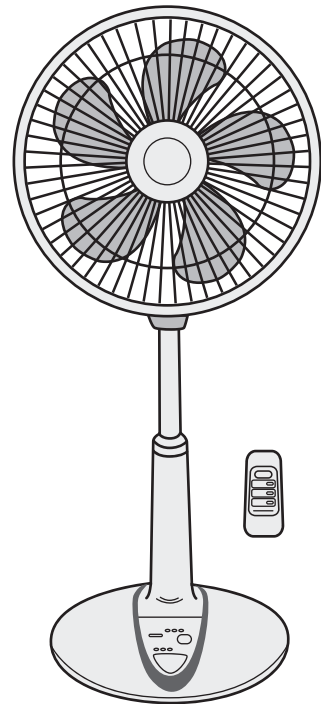

電風扇 (30cm 起居室電風扇)
Electric Fan (30cm Living Fan)
Quạt Điện (30cm Quạt phòng khách)

說明書
Operating Instructions
Hướng dẫn sử dụng

型號
Model number
Số mô den **P30KH**



電壓 Voltage Điện thế	頻率 Frequency Tần số	電源 Power Hiệu suất
220V - 230V	50Hz	37W - 40W

額定 / Rating / Thứ hạng				每分鐘轉數 Blade Speed of Each Position (rev./min.) Tốc độ quay tại mỗi Số (vòng/phút)			功率因數 (只限電動機) Power Factor (Note: Motor only) Hệ số công năng (Lưu ý: chỉ nói về động cơ)	額定送風量 Rated Air Delivery / Sức quạt gió (m ³ /phút)	速度數目 Number of Speed Số Tốc Độ	風扇大小 Fan Size / Quạt Kích Thước (cm)	絕緣種類 Type of Insulation / Loại Vật Liệu Cách Nhiệt
電壓 Voltage Điện thế (V)	頻率 Frequency Tần số (Hz)	輸入 / Input / Nguồn(W)		Notch							
		電動機 Fan Motor Động cơ quạt (W)	其它 Others / Chi số khác	1	2	3					
220	50	37	-	835	965	1100	0.98	50.7	3	30	有運作 / Functional / Chức Năng Cách Nhiệt
230	50	40	-	875	1000	1135	0.98	54.5	3	30	

	使用前務請詳細閱讀本書所載事項。 Before operating this set, please read these instructions completely. Trước khi vận hành máy này hãy đọc kỹ các hướng dẫn này.		只能使用額定電壓。 Use only with rated voltage. Chỉ dùng với điện áp được chỉ định.
	如發現電源線損壞，請即連絡代理商或服務代理或特許技術人員以替換，以防備發生任何災害。 If the supply cord is damaged, it must be replaced by the manufacturer, its service agent or similarly qualified persons in order to avoid a hazard. Nếu dây điện hỏng thì phải được nhà sản xuất, đại lý dịch vụ hoặc người có tay nghề tương tự thay để tránh tai nạn.		
	進行清洗或維修前必須先確定風扇的電源已經關閉。 Ensure that the fan is switched off from supply main before cleaning or maintenance. Nhớ phải ngắt quạt khỏi nguồn điện chính trước khi lau chùi hay bảo trì.		
	本設備是不打算供與(包括兒童)身體，感官或心理能力欠佳人士使用，或缺乏經驗和知識，除非他們是在負責他們安全的人員監督下或有關使用該設備的指示下使用。 This appliance is not intended for use by persons (including children) with reduced physical, sensory or mental capabilities, or lack of experience and knowledge, unless they have been given supervision or instruction concerning use of the appliance by a person responsible for their safety. Thiết bị này không dành cho những người (kể cả trẻ em) bị khiếm khuyết về thể chất, giác quan hay tâm thần, hoặc thiếu kinh nghiệm hoặc hiểu biết, trừ khi họ được một người chịu trách nhiệm về sự an toàn của họ giám sát hoặc hướng dẫn.		
	為了避免可能造成傷害用戶或損壞財產，請遵守以下所有的書面解釋。 製造商不會因有缺陷或不足的安裝所造成的意外及傷而亡負責。 To avoid the possibility of causing injury to users or damage properties, please follow all the explanation written below. The manufacturer is not responsible for accidents and injuries caused by defective or deficient installation. Để tránh khả năng gây thương tích cho người dùng hoặc hư hỏng tài sản, xin hãy làm theo mọi hướng dẫn dưới đây. Nhà sản xuất không chịu trách nhiệm về các tai nạn và thương tích gây ra bởi lắp đặt sai hoặc cấu thả.		
	兒童應該受到監督以確保它們不玩該設備。 Children should be supervised to ensure that they do not play with the appliance. Phải trông chừng trẻ em không để chúng chơi với thiết bị này.		
	感謝您選購此產品。 Thank you for purchasing this product. Cảm ơn quý vị đã mua sản phẩm này.		

安全注意事項 / SAFETY PRECAUTIONS

NHỮNG PHÒNG NGỪA VÌ MỤC ĐÍCH AN TOÀN

請務必詳細閱讀及遵守安全指導
Be sure to read and follow these safety directions
Nhớ phải đọc và làm theo các chỉ dẫn an toàn này

請務必嚴格遵守以下說明之注意事項以防止對使用者或其他人造成傷害或財物損失。
Be sure to observe the following safety precautions in order to avoid possible injury to yourself or others and damage to your belongings.
Nhớ phải làm theo các cảnh báo an toàn dưới đây để tránh các thương tổn có thể cho bản thân và người khác và hư hỏng tài sản của bạn.

- 下列標記代表因不小心或錯誤使用有關欄目的內容而致不同程度的危險或損失。
The following symbols indicate the degree of possible danger if the relevant precautions are ignored.
Các ký hiệu dưới đây chỉ ra mức độ nguy hiểm có thể nếu các cảnh báo tương ứng bị lơ đã.

	警告 WARNING CẢNH BÁO	有本標記之欄目表示「有可能造成重傷甚至死亡」之內容。 This term warns you that death or serious injury may result by incorrect operation of the product. Điều này cảnh báo quý vị rằng vận hành sản phẩm sai có thể gây tử vong hoặc thương tích nặng
	小心 CAUTION CHÚ Ý	有本標記之欄目表示「有可能造成重傷甚至死亡」之內容。 This term cautions you that injury or physical damage to property may result by incorrect operation of the product. Điều này cảnh báo quý vị rằng vận hành sản phẩm sai có thể gây thương tích hoặc tổn hại tài sản

- Precautions are classified using the following symbols.
應遵守的事項有以下分類並由下列圖示來區分及說明。
Các cảnh báo được xếp hạng bằng các ký hiệu sau.

	白色背景的標記表示有關行為被禁止。 Symbol with white background denotes a PROHIBITED action. Các ký hiệu có nền trắng biểu thị một hành động BỊ NGHIÊM CẤM.		此標記表示有關行為是強制性的。 This symbol denoted action that are compulsory. Ký hiệu này biểu thị hành động phải thực hiện.
--	--	--	--

警告 WARNING CẢNH BÁO

- 切勿擅自拆散、修理或改造。
Never try to take apart, repair or modify this product.
Không bao giờ được tháo rời các bộ phận, sửa chữa hoặc thay đổi sản phẩm này.
 禁止拆散
Do not take apart
Không được tháo rời các bộ phận
會引致火災或觸電。
It may cause fire or electric shock.
Làm thế có thể bị điện giật
- 若本品故障時請找經銷商修理。
Contact the dealer for repairing this product.
Hãy liên hệ với cửa hàng để chữa sản phẩm này。
- 除非電風扇完全裝配妥當、否則不要將電源線插入電源出口。
Do not plug supply cord into outlet until fan has been completely assembled.
Không được cắm dây vào nguồn điện chừng nào quạt chưa được lắp xong hẳn。
- 不要連接本機至非指定國家的額定電壓的電力供應。
Do not connect this unit to power supply other than designated country rated voltage.
Không nối máy này với nguồn điện khác với điện áp chỉ định của nước chủ đích。
 禁止
Prohibited
Cấm
否則可能會引起火警和受傷。
Otherwise it may cause fire and injury.
Nếu không nó có thể gây hỏa hoạn hoặc thương tích
- 不可讓風扇沾水。
Do not contact with water.
Không tiếp xúc với nước。
 禁止沾水
Avoid water
Tránh nước
引起火災或觸電。
Causing fire or electric shock.
Gây hỏa hoạn hoặc điện giật

- 切勿使電線或插頭損壞。
Do not damage power cord or main plug.
Không làm hỏng dây điện。
例如對其加工，放在發熱器具附近，不正常地折曲或扭曲、強行拉長、負重，把電線捆成一扎。
e.g. modify, put near heat generating appliance, abnormally twist or bend, forcefully elongate, pull heavy weight, bundle up power cord.
như thay đổi, đặt gần các thiết bị gây nóng, xoắn hoặc bẻ quá đà, kéo dài quá mạnh, kéo vật nặng, cuộn dây điện lại。
- 引致受傷、觸電、甚至因短路引起火災。
Causing injury, electric shock or even fire due to short circuit.
Gây thương tích, điện giật hoặc thậm chí hỏa hoạn do hở điện。
- 禁止
Prohibited
Cấm
為免造成傷亡，如電源線損壞必須送交其製造商或製造商指定的維修代理或類似的合資格人士作更換。
If the supply cord is damaged, it must be replaced by the manufacturer or its service agent or a similarly qualified person in order to avoid a hazard.
Nếu dây điện bị hư hại, phải để nhà sản xuất, đại lý dịch vụ của họ hoặc người có tay nghề tương tự thay để tránh tai nạn。
- 確定電源插頭完全插入插座。
Make sure main plugs is fully inserted into socket.
Nhớ phải cắm phích điện hết cỡ vào ổ cắm。
若插頭插得不好，可能會引致觸電或插頭過熱而造成火災。
Loose engagement of main plug and socket may cause electric shock or fire due to overheating of the main plug.
Cắm lỏng có thể gây điện giật hoặc hỏa hoạn do phích cắm bị hun quá nóng。
- 不要使用已損壞的插頭或鬆動的插座。
Do not use damaged plug or loosen socket.
Không dùng phích cắm đã hỏng hoặc ổ cắm quá lỏng。
- 裝配或拆除扇葉或保護網時不可按高度調節按鈕。
Do not push the height adjustment button during assemble or remove blade and guards.
Không được ấn nút chỉnh chiều cao trong khi đang lắp hoặc tháo cánh quạt và các tấm chắn。
- 禁止
Prohibited
Cấm
馬達及柱部可能會快速升高而擊傷使用者。
Motor and pole may rise rapidly and cause injury.
Mô tơ và cọc chân quạt có thể nâng cao nhanh chóng và gây thương tích。



警告
WARNING
CẢNH BÁO

- 要定期清除電源插頭及插座上之灰塵。
Wipe off dust on the main plug and socket periodically.
Lau bụi định kỳ trên phích cắm và ổ cắm điện.
如果電源插頭上積聚了灰塵，天氣潮濕時會容易引致絕緣不良而導致火災。
Accumulation of dust on main plug in humid season may cause poor insulation and may result in fire.
Bụi tích tụ trên phích cắm trong mùa ẩm có thể gây cách điện kém và phát sinh hỏa hoạn.
 - 請將電源插頭拔出，用干布抹淨。
Disconnect from power supply and use a piece of dry cloth to clean the main plug.
Rút dây ra khỏi nguồn điện và dùng một mảnh vải khô để chùi phích cắm.
 - 若長時期不使用風扇，請將電源插頭拔出。
Unplug the fan if it will not be used for a long period.
Rút quạt ra khỏi ổ điện nếu để lâu không dùng.
- 清潔前必須先切斷電源。
Disconnect power supply before cleaning.
Rút khỏi nguồn điện trước khi lau chùi.
 - 否則可能會引致觸電。
Otherwise it may cause electric shock.
Nếu không nó có thể gây điện giật.
- 手濕時切勿接觸電源插頭。
Never touch the main plug if your hands are wet.
Không bao giờ sờ vào phích điện nếu bàn tay đang ướt.
 - 可能會引致觸電。
May cause electric shock.
Có thể bị điện giật.
- 安裝時請嚴格地遵守本手冊內所給的所有指示。
Follow strictly to all the instructions given in this manual for installation.
Phải nghiêm khắc tuân theo các chỉ dẫn trong sổ hướng dẫn này khi lắp đặt.
 - 安裝錯誤可以導致火災、電擊、機組掉落和受傷。
Installation error can cause fire, electric shock, set to fall and injuries.
Lỗi cài đặt có thể gây ra hỏa hoạn, sốc điện, thiết lập đổ tu và thương tích.

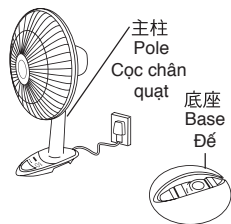

擺放不穩定可能會導致電風扇倒下。
Being unstable, may cause the fan to fall.
Nếu không vững quạt có thể đổ.



小心
CAUTION
CHÚ Ý

- 不要在以下場所使用風扇：
• 接近氣體爐具 • 有易燃氣體的地方 • 有雨淋或容易被滴水的地方 • 接近殺蟲劑的地方 • 油性的腐蝕性溶劑附近
• 高溫的地方 • 潮濕的地方 • 在化學物品、油、多塵的地方。
Do not use under the following situation;
• Near to gaseous fuel cooker • Place full of inflammable gas
• Place expose to rain or water pour • Near insecticide
• Oil corrosive solvent • High temperature
• High humidity • Near chemicals, oil, dust area.
Không được dùng trong các tình huống sau;
• Gần bếp ga • Chỗ có nhiều ga dễ cháy nổ • Chỗ không được che mưa hoặc nước xối • Gần thuốc trừ sâu
• Dung môi dầu ăn mòn • Nhiệt độ cao • Độ ẩm cao
• Gần hóa chất, dầu, khu vực nhiều bụi bặm.
 - 可能會導致素質出現問題和危險的情況。
May cause bad effect in quality and dangerous condition.
Có thể tác hại đến chất lượng và gây ra tình trạng nguy hiểm.
- 不要把風扇放置在不平坦的地方或障礙物周圍。
Don't place the fan on unstable surface or near obstacles.
Không đặt quạt trên nền không vững hoặc gần các vật cản.
 - 容易引致風扇倒下而導致受傷。
Risk on injury by falling fan.
Có nguy cơ thương tích do quạt rơi đổ.
- 不要長時間把風扇吹著身體。
Avoid continuously exposure of direct wind from the fan.
Tránh ở trong luồng gió trực tiếp từ quạt thổi ra.
 - 導致身體不適。
It may cause discomfort.
Nó có thể gây khó chịu.
- 切勿用手指插入網罩中或各可動部份。
Do not put your fingers into the Guard or any moving part of the fan.
Không cho ngón tay vào tấm chắn hay bất kỳ bộ phận chuyển động nào.
 - 引致受傷。
Causing injury.
Gây thương tích.
- 要拔出電源插頭時，必須抓住電源插頭來拔，不要拉電源線。
Hold the main plug when disconnect from power supply, never pull the supply cord.
Cầm phích cắm để rút điện, không bao giờ được cầm dây để kéo.
- 不要用水洗過濾器。
Do not wash the filter with water.
Không rửa bộ lọc bằng nước.
 - 這將會影響過濾器的性能。
It will effect the filter performance.
Như thế sẽ ảnh hưởng đến hoạt động của bộ lọc.



禁止
Prohibited
Cấm



禁止
Prohibited
Cấm



禁止
Prohibited
Cấm



禁止
Prohibited
Cấm



禁止
Prohibited
Cấm

各部份之名稱及其用途 / NAME OF EACH PART AND ITS USAGE /
TÊN VÀ CÔNG DỤNG TỪNG BỘ PHẬN

SUPER alleru-buster 過濾網：配備「家庭健」兒茶素及抗菌酵素，能抑制過敏原。

SUPER alleru-buster filter: equipped with Green Tea Catechin & Anti-bacteria Enzyme, it can inactivate allergens.

BỘ SIÊU KHỬ dị ứng: được trang bị Catechin lấy từ trà xanh & Enzyme chống vi khuẩn, nó có thể khử hoạt tính các tác nhân gây dị ứng.

Super alleru-buster BỘ SIÊU KHỬ dị ứng

● 使過敏原不活化 *1 **To in-activate allergens *1**

Để khử hoạt tính các tác nhân gây dị ứng*1

抑制濾網捕集到的過敏原之活動

To restrain the activity of allergens caught by filter

Để hạn chế hoạt động của các tác nhân gây dị ứng bị giữ lại trong bộ lọc

● 試驗機關：大阪市立工業研究所

Testing Unit: Osaka Municipal Technical Research Institute

Đơn vị Thử nghiệm: Viện Nghiên cứu kỹ thuật Thành phố Osaka

● 試驗方法：採用酵素免疫測定法，證實精細過濾過敏原的降低

Testing Method: Apply with enzyme immunoassay method proving the reduction on refined allergens

Phương pháp Thử nghiệm: Áp dụng phương pháp Phân tích enzyme miễn dịch chứng minh sự giảm thiểu các tác nhân nhỏ mịn gây dị ứng

**「家庭健」兒茶素 Green Tea Catechin
Catechin trà xanh**

● 使病毒不活化 **To inactivate virus**

Để khử hoạt tính của vi rút

抑制濾網捕集到的病毒之活動

To restrain the activity of allergens virus by filter

Để hạn chế hoạt động của các tác nhân gây dị ứng bằng bộ lọc

「家庭健」兒茶素是從綠茶中提取的天然成份

Catechin is a natural element extracted from green tea

Catechin là một chất tự nhiên chiết xuất từ trà xanh

● 試驗機關：日本北里環境科學中心

Testing Unit: Kitasato Research Center of Environmental Sciences

Đơn vị Thử nghiệm: Trung tâm Nghiên cứu Khoa học Môi trường Kitasato

● 試驗方法：採用布拉克法確實病毒的不活化

Testing Method: to use brack method for proving the non-activity rate of virus

Phương pháp Thử nghiệm: dùng phương pháp brack để chứng minh bất hoạt tính của vi rút

濾網具有「家庭健」兒茶素的特有香味，對人體無害。

The filter has unique fragrance of the Catechin that does no harm to human body.

Bộ lọc có mùi độc đáo của Catechin, không hề có hại cho cơ thể người.

**抗菌酵素 Anti-bacteria Enzyme
Enzyme chống vi khuẩn**

● 預防細菌及黴菌再生

To prevent reproduction of Bacteria & Molds

Để ngăn sự sinh trưởng của Vi khuẩn & Nấm

抑制濾網捕集到的細菌及菌之繁殖

To restrain the reproductions of the bacteria & mold caught on the filter

Để hạn chế sự sinh trưởng của vi khuẩn & nấm bị chặn trong bộ lọc

● 試驗機關：日本食品分析中心

Testing Unit: Japan Food Research Laboratories

Đơn vị Thử nghiệm: Phòng Thí nghiệm Nghiên cứu Thực phẩm Nhật bản

● 試驗方法：在標準露天培養地，採用露天平板培養法進行確定

Testing Method: Result confirmed by applying an outdoor planting method in a standard outdoor culture center

Phương pháp Thử nghiệm: Kết quả được khẳng định bằng cách áp dụng phương pháp nuôi trồng ngoài trời tại một trung tâm nuôi trồng chuẩn ngoài trời

*1) 所謂過敏原就是指室塵蟎的屍體及糞便、粉塵蟎的屍體及糞便、杉木花粉、貓毛屑、狗毛屑、霉菌和小麥粉使敏感的物质。Allergens mean the substances causing allergy and include Dermatophagoides Farinae's carcass & ordure, Pyroglyphidae's carcass & ordure, fur pollen, dog dandruff, cat dandruff, mold and fine wheat powder.

Chất gây dị ứng nghĩa là chất làm cho người ta bị dị ứng và bao gồm xác chết & mùi Dermatophagoides Farinae, xác chết & mùi Pyroglyphidae, lông phấn hoa, gàu chó, gàu mèo, nấm và bột mì mịn.

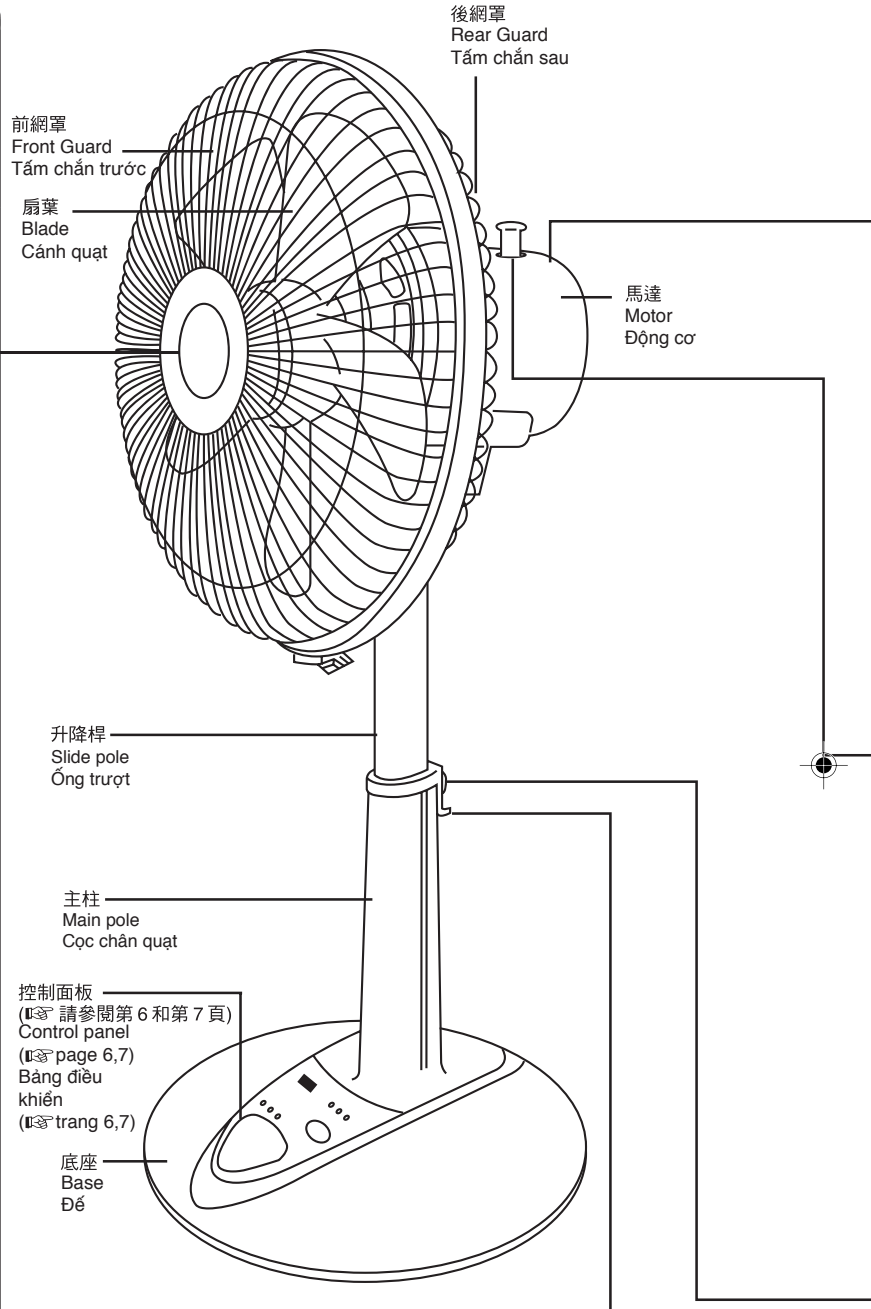

**遙控器擺放架 / Remote Control Holder /
Ổ đặt bộ điều khiển từ xa**

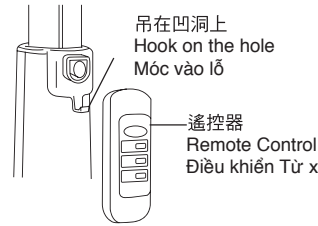

吊在凹洞上
Hook on the hole
Móc vào lỗ

遙控器
Remote Control
Điều khiển Từ xa



風向調節 / Adjustment of Wind Director / Chỉnh Hướng Gió

左右調節 (自由移動) : 左右移動
Right/left control (Free oscillation):
Right/left movement
Điều khiển phải/trái (Quay tự do):
Chuyển động phải/trái

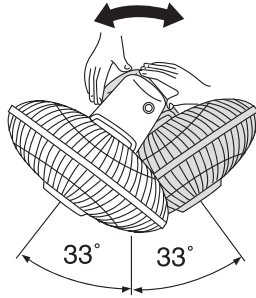

上下調節 (單觸風扇頸部) : 支撐機身和上下移動
Up/down control (One-touch Neck):
Support the body and move up/down
Điều khiển lên/xuống (Cổ Sếu):
Đỡ thân quạt và kéo lên/xuống

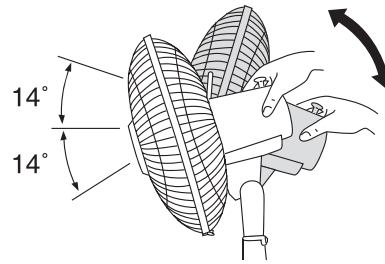

移動角度調節 / Oscillation Adjustment / Chỉnh Tốc nãng

■ 離合器螺母
Clutch nut
Ốc ly hợp

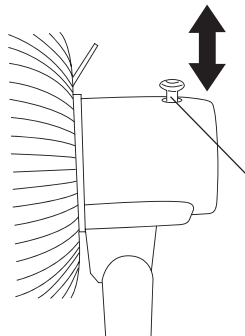

拉上後停止轉動。
Stop when pulled.
Tắt rồi kéo.

按下後風扇頸部開始移動。
Oscillation when pushed.
Tốc nãng khi ấn xuống.

離合器螺母
Clutch nut
Ốc ly hợp

高度調節 / Height adjustment / Chỉnh chiều cao

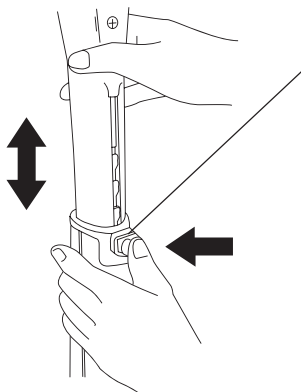

高度調節按鈕
Height adjustment button
Nút chỉnh chiều cao

升高 : 按下調節鈕，將升降桿提高至所需位置後放開按鈕。
Elevating : Push and hold the adjustment button, pull up the slide pole to desired position, then release the button.
nâng cao : Ấn và giữ nút điều chỉnh, kéo ống trượt đến vị trí mong muốn, sau đó thả nút ra.

下降 : 將升降桿按下至所需位置。
Lowering : Push down the slide pole to desired position.
Hạ thấp : Kéo ống trượt xuống đến vị trí mong muốn.

各部份之名稱及其用途 / NAME OF EACH PART AND ITS USAGE / TÊN VÀ CÔNG DỤNG TỪNG BỘ PHẬN

控制面板 / Control Panel / Bảng điều khiển

※ 沒有遙控器或遙控器電池沒電時使用。

To be used when remote control is not with you or when the battery is weak.

Để dùng khi không có bộ điều khiển từ xa trong tay hoặc khi hết pin.



按
Press
Ấn

按此鍵切換風量。

Press this button to change wind speed.

Ấn nút này để đổi tốc độ gió.



亮燈
Light on
Đèn sáng



按
Press
Ấn

設定時間到達後操作將停止。

Once the set time is reached, operation will stop.

Khi đến giờ đã đặt quạt sẽ tắt.



亮燈
Light on
Đèn sáng

指示燈會隨剩餘時間減少而改變。
Indicating lamp will change accordingly as remaining time reduces.
Đèn hiệu sẽ thay đổi theo số giờ còn lại giảm đi.

資料 / Information / Thông tin

- 當操作停止 (OFF) 後，控制面板週圍的仍然保持熾熱。這並不是故障（這是控制電板上的微弱電流所致）。
When operation is already OFF, the control panel surrounding will still be hot. It's not a malfunction (it's caused by minor current in control circuit)
Khi ở trạng thái TẮT, xung quanh bảng điều khiển vẫn nóng. Đó không phải vì quạt hỏng (đó là vì vẫn có một dòng điện nhỏ chạy trong mạch điều khiển)

資料 / Information / Thông tin

- 若將會長時間不使用本風扇。
When the set will not be used for a long time.
Khi không dùng quạt trong một thời gian dài.
為節省電源，將開關按至停止 (OFF) 位置，然後拔掉電線（開關被按至停止 (OFF) 位置後仍然會消耗 2W 的電力）。
For power saving, switch OFF, and pull out main plug (even when the switch is OFF condition, there will be about 2W power consumption)
Để tiết kiệm điện ta nên tắt quạt và rút điện (ngay cả khi ở trạng thái OFF (TẮT), quạt vẫn tiêu thụ khoảng 2W)
- 當按此掣時，風扇將會發出聲音表示操作。
When the button is pressed there will be a sound that indicates the operation.
Khi bấm nút này ta sẽ thấy có tiếng động cho thấy tình trạng hoạt động.

記憶功能 / Memory function / Chức năng nhớ

- 若您使用遙控器停止操作後，再按停止 (OFF) / 風量 (SPEED) 掣，風扇將會啟動停止前的操作。
After you OFF the operation by remote control, and press the OFF/SPEED button again, operation before OFF condition will start.
Sau khi TẮT quạt bằng bộ điều khiển từ xa và lại bấm nút OFF/SPEED (TẮT/TỐC ĐỘ) một lần nữa, quạt sẽ bắt đầu chạy ở chế độ trước khi TẮT.
- 時間功能不能被記下。
Timer time cannot memorized.
Không thể ghi nhớ giờ đã đặt.
- 當電源插頭被拔掉後，記憶將會被刪除。
When main plug is pulled out, the memory will be deleted.
Khi rút điện bộ nhớ sẽ bị xóa.

<電源> 開/關 <鍵> <Power> OFF/ON <Button> <Điện> OFF/ON (TẮT/BẬT) <Nút>

當您按掣後，風扇將會切換至運轉 (ON) 或停止 (OFF)

When you push, it will switch to ON or OFF.

Khi bấm nút này quạt sẽ BẬT hoặc TẮT.

- 連接電源插座後，1 號會開始操作。
After connecting the socket, the initial operation will be notch 1.
Sau khi cắm điện chế độ hoạt động ban đầu sẽ là ở khóa 1.
- 在按 OFF-ON 掣之前，其它掣將不能操作。
Other buttons will not operate before OFF-ON button is pushed.
Các nút khác sẽ không hoạt động chừng nào ta chưa ấn nút OFF-ON.

如何使用遙控器 / How to use Remote Control / Cách dùng bộ Điều khiển Từ xa

- 將遙控器指向信號接收範圍。
Direct the remote control to face signal receiving area.
Chĩa bộ điều khiển từ xa vào bộ nhận tín hiệu.
- 控制範圍的距離是 4.5m 之內及左右 50° 之內。
Control area is within about 4.5m. Right/left is within 50°.
Cự ly điều khiển là trong vòng khoảng 4.5m.
Độ lệch cho phép là trong vòng 50°.
- 若操作困難，請更換電池。
When operation is difficult, replace the batteries.
Khi thấy thao tác khó, hãy thay pin.

信號接收範圍
Signal receiving area
Vùng nhận tín hiệu

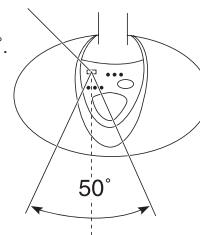

小心 / Caution / Chú ý

- 不要將機身的信號接收暴露在陽光的直接照射或照明設備的強烈燈光下（這可能會導致遙控器操作困難）。
Do not expose signal receiving area to direct sunlight or strong light of lighting device (it may cause remote control difficult to operate).
Không để bộ nhận tín hiệu bị nắng hoặc ánh đèn công suất mạnh chiếu thẳng vào (có thể khiến bộ điều khiển từ xa khó thao tác).

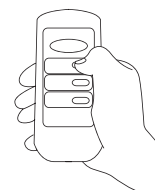

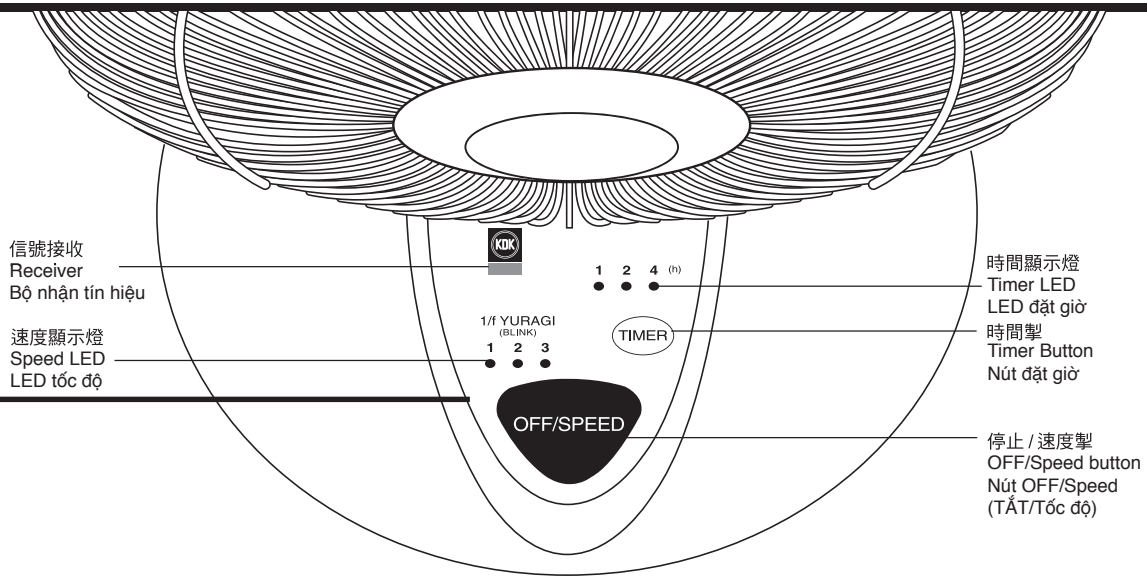

傳送部件 <紅外線信號發送器>
Transmission Part
<infrared Signal Emitter>
Phần Phát Tín hiệu
<Bộ Phát Tia Hồng ngoại>

遙控器
Remote Controller
Bộ điều khiển từ xa

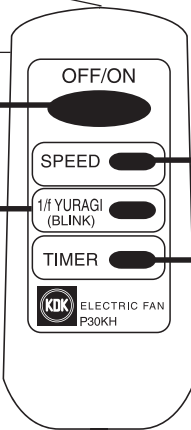

<風扇> 速度 <鍵>
<Fan> SPEED <Button>
<Quạt> SPEED (TỐC ĐỘ) <Nút>

按此鍵切換風量
Press this button to change wind speed.
Ấn nút này để đổi tốc độ gió.

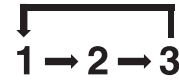

亮燈
Light on
Đèn sáng

只是由遙控器操作
Operate by Remote Controller Only
Chỉ thao tác được bằng Bộ Điều khiển Từ xa

"1/f YURAGI"

推
Push
Ấn

- 為吹出的風入柔和的氣氛，使舒適的風顯得更自然。
("1/f YURAGI": 燈亮起)。
Comfortable and natural breeze generated through smooth increase of air flow.
("1/f YURAGI": lamp blink).
Gió nhẹ dễ chịu được sinh ra nhờ tăng nhẹ luồng không khí ("1/f YURAGI": đèn nhấp nháy).

<關閉> 定時器 <鍵>
<OFF> TIMER <Button>
<TẮT> TIMER (ĐẶT GIỜ) <Nút>

設定時間到達後操作將停止
Once the set time is reached, operation will stop.
Khi đến giờ đã đặt quạt sẽ tắt.



亮燈
Light on
Đèn sáng

- ⊖ 指示燈會隨剩餘時間減少而改變。
Indicating lamp will change accordingly as remaining time reduces.
Đèn hiệu sẽ thay đổi theo số giờ còn lại giảm đi.

如何裝配 / HOW TO ASSEMBLE / CÁCH LẮP

如何安裝主柱 / How to install pole / Cách lắp đặt cọc chân quạt

① 拆除底座底部的螺母。

Remove the nut at the bottom if the pole.
Tháo ốc ở đáy cọc chân quạt.

向逆時針方向轉
Turn anti-clockwise
Vận ngược chiều kim đồng hồ.

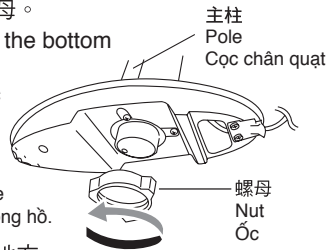

② 將底座放在平穩的地方。

Put the base on a steady position.
Đặt đế quạt vào vị trí vững.

③ 將底座鎖定瓣插入控制面板後部凹洞 (2 個) 然後塞進主柱。

Insert the base flap onto the back holes (2 positions) of control panel, and slip in the pole.
Lắp vật đế vào lỗ ở phía sau (2 vị trí) của bảng điều khiển rồi cắm cọc vào.

鎖定瓣 (2 個)
Flap (2 pieces)
Vật (2 tấm)

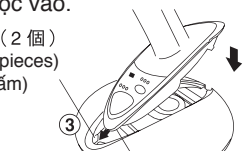

底座
Base
Đế

凹洞 (後部: 2 個)
Hole (Back: 2 positions)
Lỗ (Phía sau: 2 vị trí)

小心 / Caution / Chú ý

- 電線不可被壓在主柱和底座下。
Power-cord should not get pressed between pole and base.
Không để dây điện bị kẹp giữa cọc và đế.

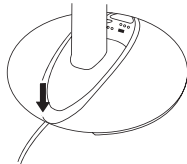

④ 慢慢地將電風扇傾向一旁，並注意避免主柱從底座脫出。

Lay it sideways slowly to avoid pole come off from base.
Đặt nó chậm rãi sang bên để cọc không bị tuột khỏi đế.

⑤ 轉緊螺母以鎖牢。

Tighten the nut to fix.
Vặn chặt ốc để cố định.

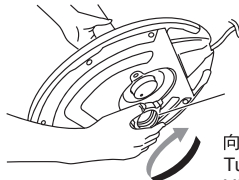

螺母
Nut
Ốc

向順時針方向轉
Turn clockwise
Vận theo chiều kim đồng hồ.

小心 / Caution / Chú ý

- 將螺母鎖緊以防操作時鬆脫。
Tighten nut firmly so that it won't get loose while in operation.
Vặn ốc cho chặt để nó không bị lỏng ra khi quạt chạy.

裝上後保護網 / Assemble Rear Guard / Lắp Tấm chắn Sau

① 除下套管
Remove Shaft Tube
Tháo Ống Trục

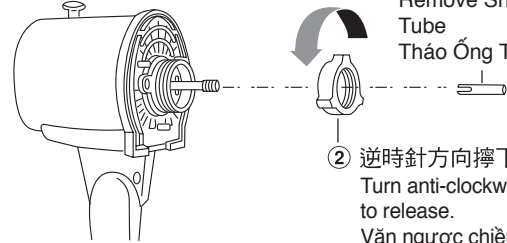

② 逆時針方向擰下
Turn anti-clockwise to release.

Vận ngược chiều kim đồng hồ để tháo ra.

手挽置於上方
Handle facing up
Tay cầm hướng lên trên

提上
Hang on
Treo lên

向順時針方向轉
Turn clockwise
Vận theo chiều kim đồng hồ



保護網固定螺母
Guard Set Nut
Ốc Gắn Tấm chắn

馬達軸
Motor Shaft
Trục mô tơ

柱 ↔ 凹位
Stake ↔ Recess
Cọc ↔ Hốc

主柱
Pole
Cọc Chân quạt

後保護網
Rear Guard
Tấm chắn Sau

底座
Base
Đế

小心 / Caution / Chú ý

- 保護網鎖定螺母和旋蓋必須鎖緊以避免操作時脫出。
Guard set nut and spinner should be tighten properly to avoid coming out during operation.
Phải vặn chặt ốc gắn tấm chắn và chóp chắn cánh quạt để tránh bị tuột ra khi quạt chạy.
- 為妥善保管，請不要丟棄包裝箱子、套管 (以防止馬達軸生鏽)、多孔聚苯乙烯泡沫塑料、保護套以及保護片。
For safe-keeping use, do not dispose packing case, shaft tube (for rust-prevention of motor-shaft), EPS foam, protection cover and protection sheet.
Để bảo quản, không nên vứt đi hộp đựng quạt, ống trục (để giữ cho trục mô tơ khỏi rỉ), bọt EPS, vỏ bảo vệ và tấm bảo vệ.



扇葉的安裝 / Assemble Blade / Lắp Cánh quạt

① 凹位

Blade slot
Ổ cánh quạt

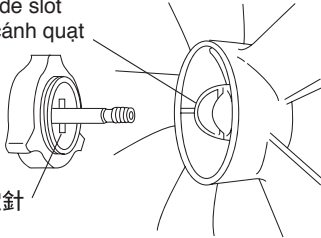

② 固定針

Pin
Gờ lồi

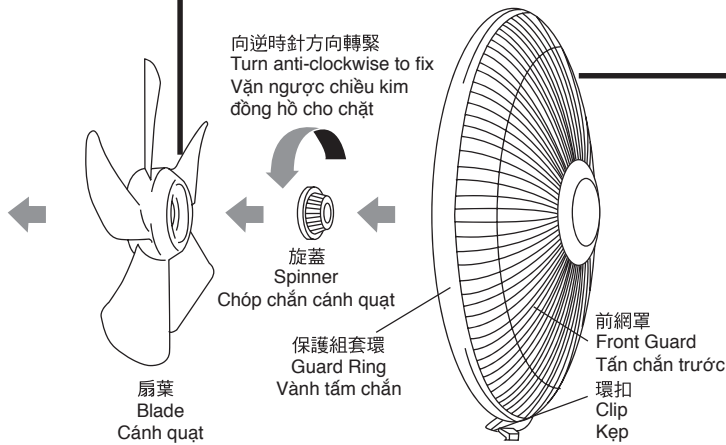

安裝前保護網 / Assemble Front Guard / Lắp Tấm chắn Trước

① 前後保護網對位。

Match front and rear guards.
Đặt cho khớp tấm chắn trước và
tấm chắn sau.

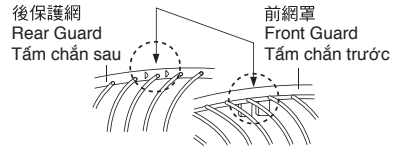

② 用雙手將前後保護網罩卡入。

Snap the front and rear guards
together with both hands.
Ráp hai tấm chắn trước và sau vào
với nhau bằng cả 2 tay.

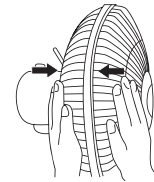

③ 卡入環扣。

Press to the clip.
Ấn chặt kẹp.



注意 / Notice / Lưu ý

- 為免保護網在使用時會鬆脫，請確保前後保護網扣緊。
To prevent the guards from loosening, please snap firmly.
Để ngăn tấm chắn rơi ra, hãy kẹp cho chặt.

- 如果保護網套環由前保護網脫落。如果套環從前保護網脫落。
If guard ring falls out from front guard. Nếu vành rơi ra khỏi tấm chắn trước:

① 將「配合標記」扣入爪部。

Place the "Marked spot" directly
under the notch.
Đặt "điểm đánh dấu" vào ngay
dưới rãnh.

② 將餘下的爪全部扣上。

Clip on all remaining notches.
Kẹp tất cả các rãnh còn lại.

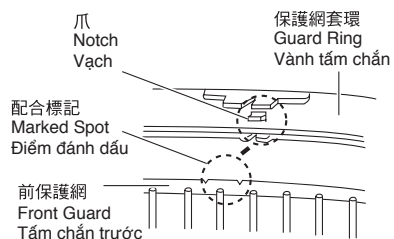

如何安裝遙控器電池 / How to insert battery of remote control / Cách lắp pin vào bộ điều khiển từ xa

(包裝內配備有電池) (Battery is included) (có pin đi kèm)

- ① 拆開蓋子 / Remove the cover / Mở nắp:
● 按標有 ▲ 記號的瓣以拆開。
Press the flap marked ▲ to remove.
Ấn vào có đánh dấu ▲ để mở ra
- ② 放入電池 (2 粒: AAA 型號) / Insert the battery (2 pieces: AAA SIZE)
Cho pin vào (2 chiếc CỒ AAA)
● ⊕ ⊖ 位置必須對稱
⊕ ⊖ position should match.
Phải khớp các vị trí có đánh dấu ⊕ ⊖
- ③ 關上蓋子 / Close the cover / đóng nắp
● 將突出的部份 (2 個) 塞入遙控器孔 (2 個)，然後按瓣。
Insert the protruding part (2 positions) into the remote control hole (2 positions), and press the flap.
Cho phần chìa ra (2 vị trí) vào lỗ (2 vị trí) của bộ điều khiển từ xa rồi ấn lên vạt.

- 電池的使用壽命約一年 (依使用狀況而定)
The battery last about one year (depending on use condition).
Pin dùng được khoảng 1 năm thì hết (tùy điều kiện sử dụng).
- 替換新的和類似的電池。
Replace with new and similar batteries.
Phải thay bằng pin mới cùng loại.
- 不要使用充電式電池 (Ni-Cd)。
Do not use rechargeable batteries (Ni-Cd).
Không dùng loại pin sạc (Ni-Cd).
- 若長時間不使用風扇，請將電池取出。
Remove battery if the fan is not used for a long period.
Tháo pin ra nếu không dùng quạt một thời gian dài.
- 棄置遙控器以作再循環使用之前，請取出電池。
Please remove battery before disposing the remote controller for recycle.
Phải tháo pin ra trước khi vứt đi bộ điều khiển từ xa để tái chế.

清洗 / CLEANING / LAU CHÙI

確定要先停機，再拔出電源插頭後才清潔。

Make sure the fan is turned off and then disconnect from power source.

Nhớ phải tắt quạt và rút điện ra đã.

清潔 / Cleaning / Lau chùi

請用曾浸於中性清潔劑的柔軟濕布擦洗。

Use soft cloth soaked in warm water with mild detergent to clean.

Dùng giẻ mềm nhúng vào nước ấm pha thuốc tẩy nhẹ để lau.

注意 / Notice / Lưu ý

- 防止刮花塑膠部份，請不要用乾布大力擦拭。
Rubbing too heavy with dry cloth may scratch the surface of plastic parts.
Lau quá mạnh bằng giẻ khô có thể làm xước bề mặt các bộ phận bằng nhựa.
- 防止機身變質、變色，請不要用稀釋劑、石油精、酒精、去污粉、鹼性清潔劑等清洗。
Do not use thinner, benzine, alcohol, cleaning powder, alkaline detergent, etc.
Không dùng thuốc pha loãng, xăng, cồn, bột tẩy hay các thuốc tẩy có kiềm, v.v.
- 使用化學抹布時，請先詳閱其使用說明。
When using chemically treated cloth, following the instructions.
Khi dùng giẻ đã xử lý bằng hóa chất, nhớ làm theo chỉ dẫn.



禁止
Prohibited
Cấm

去
污
粉

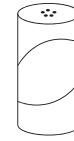

Cleaning
powder /
Bột tẩy

鹼
性
清
潔
劑



Alkaline
detergent /
Chất tẩy
có kiềm

石
油
精

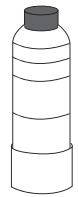

Benzine /
Xăng

酒
精

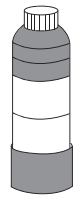

Alcohol /
Cồn

稀
釋
劑



Thinner /
Chất pha
loãng

小心 / Caution / Chú ý

- 塑膠部份容易被刮花，所以不要用乾布大力擦拭。
The plastic section are prone to scratches, do not use dry cloth to rub hardly.
Các bộ phận nhựa dễ bị xước, không nên lau mạnh bằng giẻ khô.
- 若使用化學布料，請小心遵守安全指示。
When using chemical cloth, follow the instruction carefully.
Khi dùng giẻ đã xử lý bằng hóa chất, nhớ làm theo chỉ dẫn.

通告 / MEMO / THƯ GHI NHỚ



通告 / MEMO /
THƯ GHI NHỚ





KDK Company, Division of PES
 Head Office: 4017, Takaki-cho, Kasugai, Aichi, Japan

P30KH8001CM

