

Installation and Operating Instructions

Hướng dẫn Lắp đặt và Vận hành

安裝使用说明书

安裝使用說明書

تعليمات التركيب والتشغيل والصيانة

Ventilating Fan

Quạt thông gió

换气扇

換氣扇

مروحة التهوية

Model No. Số hiệu

型号 型號 موديل رقم

24JRB 24JAB

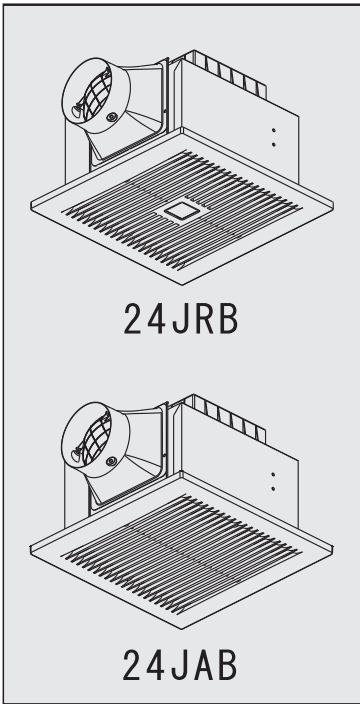

CONTENTS

目录	目錄
SAFETY INSTRUCTIONS	安全指引
INSTALLATION CAUTIONS	安裝注意事項
PART NAME AND DIMENSIONS	部品名稱和尺寸
SUPPLIED ACCESSORIES	包裝附件清單
HOW TO INSTALL	安裝方法
SWITCH INDICATION	開關指示
OPERATION	運轉
OPERATION AND ROUTINE MAINTENANCE	日常使用及維護
TROUBLE SHOOTING GUIDE	問題指引
WIRING DIAGRAM	電氣原理圖
SPECIFICATIONS	規格

MỤC LỤC

جدول المحتويات	2
Ý NGHĨA CÁC KÝ HIỆU	2-5
تعليمات الرموز	2-5
HƯỚNG DẪN AN TOÀN KHI LẮP ĐẶT	2-5
تعليمات الامان المتعلقة بالتركيب	2-5
TÊN BỘ PHẬN VÀ KÍCH THƯỚC	6
أسماء الأجزاء والأبعاد	6
PHỤ KIỆN ĐI KÈM	7
الملحقات المرفقة	7
CÁCH LẮP ĐẶT	7-13
طريقة التركيب	7-13
CHỈ BẢO CÀI ĐẶT	14
المغزى من المفتاح	14
VẬN HÀNH	14-15
التشغيل	14-15
VẬN HÀNH VÀ BẢO DƯỠNG ĐỊNH KỲ	15-18
التشغيل والصيانة الدورية	15-18
HƯỚNG DẪN XỬ LÝ SỰ CỐ	19
دليل حلول المشكلات	19
SƠ ĐỒ ĐẦU DÂY	19
الرسم التخطيطي للأسلاك	19
THÔNG SỐ KỸ THUẬT	Back cover
المواصفات	PHẦN VỎ SAU
الغطاء الخلفي	尾頁

Thank you very much for purchasing this KDK Ventilating Fan.

Trân trọng cảm ơn quý vị đã sử dụng Quạt thông gió KDK.

感谢您选用 KDK 换气扇。

感謝您選用 KDK 換氣扇。

Please read these instructions carefully before attempting to install, operate or service the KDK Ventilating Fan.

Failure to comply with instructions could result in personal injury or property damage. Please explain to users how to operate and maintain the product after installation, and this booklet should be presented to users. Please retain this booklet for future reference.

Vui lòng đọc kỹ hướng dẫn sử dụng này trước khi lắp đặt, vận hành hoặc bảo dưỡng Quạt thông gió KDK. Không tuân theo các hướng dẫn có thể dẫn đến tổn thương thân thể hoặc hư hỏng tài sản. Cuốn sách này được trình bày cho người sử dụng, xin vui lòng giải thích cho người dùng cách vận hành và bảo trì sản phẩm sau khi cài đặt. Vui lòng giữ lại sách hướng dẫn này để tiện tra cứu về sau.

安裝、使用和維護 KDK 換氣扇前，請仔細閱讀本安裝使用說明書。不遵照此說明書進行操作有可能導致人員受傷或財產損失。安裝完成后，請向顧客說明如何使用和維護產品，並將此說明書交給顧客保管。請妥善保管好此說明書以備日後參考。

安裝、使用和維護 KDK 換氣扇前，請仔細閱讀本安裝使用說明書。不遵照此說明書進行操作有可能導致人員受傷或財產損失。安裝完成后，請向顧客說明如何使用和維護產品，並將此說明書交給顧客保管。請妥善保管好此說明書以備日後參考。

يرجى قراءة هذه التعليمات بعناية قبل محاولة التثبيت والتشغيل أو الاتصال بمرآز خدمة صيانة مروحة التهوية ماركة KDK فقد يؤدي القصور في إطاعة التعليمات إلى إصابة الشخص أو الإضرار بالملكات ويرجى الاحتفاظ بهذا الكتيب للرجوع إليه مستقبلا. يرجى شرح كيفية المستخدمين تشغيل وصيانة المنتج بعد التثبيت، ويجب تقديم هذا

الكتيب للمستخدمين.

SAFETY INSTRUCTIONS Please observe strictly

Ý NGHĨA CÁC KÝ HIỆU Bảo đảm bạn làm theo những hướng dẫn này

安全指引 请务必遵守

安全指引 請務必遵守

تعليمات الرموز يرجى مراقبتها دائما

The following instructions should be strictly observed in order to prevent injury to the users and other people, or damage to property.

Quan sát thật kỹ các hướng dẫn sau để tránh hư hỏng tài sản hoặc ngăn ngừa tổn thương cho người sử dụng và những người xung quanh.

为避免给您和其他人造成伤害或财产损失，请务必遵守如下指示说明。
為避免給您和其他人造成傷害或財產損失，請務必遵守如下指示說明。

■ The degrees of injury or damage that can be occurred when the instructions are ignored and if the product is not used properly have been classified and described by the following indications.

Các mức độ tổn thương hay hư hỏng có thể xảy ra nếu bỏ qua các hướng dẫn hoặc sử dụng thiết bị không đúng cách sẽ được phân loại và mô tả bằng các dấu hiệu sau.

沒有遵守指示說明或錯誤地使用時，所引起的危害或損傷的程度，用下列符號進行分類、說明。
沒有遵守指示說明或錯誤地使用時，所引起的危害或損傷的程度，用下列符號進行分類、說明。

وقد تم تصنيف ووصف درجات الإصابة أو الضرر التي يمكن أن تحدث عند تجاهل التعليمات وعند عدم استخدام المنتج بالشكل المناسب في الإشارات التالية.

	Warning Cảnh báo 警告 警告 تحذير	Those things shown in this column indicate that there is possibility of causing death or severe injury. Các ký hiệu trong cột này cho biết nguy cơ chết người hay tổn thương nghiêm trọng. 本标志所表示的内容为“可能造成人员重伤或死亡”。 本標誌所表示的内容為“可能造成人員重傷或死亡”。 وهذه الرموز الموضحة في هذا العمود تشير إلى احتمالية حدوث الوفاة أو الإصابة الشديدة.
---	--	--

	Caution Chú ý 注意 注意 الحذر	Those things shown in this column indicate that there is possibility of causing injury to the users or damage. Các ký hiệu trong cột này cho biết nguy cơ gây tổn thương cho người sử dụng hoặc gây hư hỏng thiết bị. 本标志所表示的内容为“可能造成人员伤害和其他物品损害”。 本標誌所表示的内容為“可能造成人員傷害和其他物品損害”。 وتشير هذه الرموز الموضحة في هذا العمود تشير إلى احتمالية حدوث إصابة إلى المستخدمين أو حدوث أضرار.
---	---	---

■ Types of instructions that should be observed have been classified and described by the following pictorial symbols.





Các nhóm hướng dẫn cần nắm vững đã được phân loại và mô tả bằng các ký hiệu hình ảnh sau.

對務必遵守的內容和種類，用下列符號進行分類、說明。

對務必遵守的內容和種類，用下列符號進行分類、說明。

وقد تم تصنيف أنواع التعليمات التي يجب أن يتم الالتزام بها وقد تم توضيحها

من خلال الرموز التصويرية التالية.

 	This symbol indicates the item is "PROHIBITED" to do. Ký hiệu này mang ý nghĩa "CẤM" thực hiện. 此标志表示为“禁止”事项 此標誌表示為“禁止”事項 هذا الرمز يشير إلى أن فعل هذا الأمر "محظور".
 	This symbol indicates the "COMPULSORY" item that must be followed without failure. Ký hiệu này mang ý nghĩa "BẮT BUỘC" thực hiện một cách chính xác. 此标志表示为“强制”事项 此標誌表示為“強制”事項 هذا الرمز يشير إلى إجراء "إجباري" يجب أن يتم اتباعه دون تردد.
	This symbol indicates the item is "CAUTION". Ký hiệu này mang ý nghĩa "CHÚ Ý". 此标志表示为提示“注意”事项 此標誌表示為提示“注意”事項 هذا الرمز يشير إلى أن هذا الأمر عبارة عن "تنبيه".

INSTALLATION CAUTIONS

安裝注意事項

安裝注意事項

HƯỚNG DẪN AN TOÀN KHI LẮP ĐẶT

تعليمات الأمان المتعلقة بالتركيب



Warning

警告

Cảnh báo

警告

تحذير

■ A grounding device is required.

Phải có thiết bị tiếp đất.

必須有接地裝置。

必須有接地裝置。

يجب توفر جهاز التأريض.

Product failure or electric leakage may cause electric shock.

Sản phẩm không hoạt động hoặc rò rỉ điện có thể gây giật điện.

当出现故障或漏电时，可能会触电。

当出現故障或漏電時，可能會觸電。

تعطل المنتج أو التسرب الكهربائي قد يسبب صدمة كهربائية.

■ Use this product at the rated voltage and frequency indicated on the name plate.

Sử dụng thiết bị với điện áp và tần số quy định ghi trên nhãn thiết bị.

按照铭牌上的额定电压和频率使用本产品。

按照銘牌上的額定電壓和頻率使用本產品。

استخدم هذا المنتج من خلال مستوى الفلطية والتردد المحددين والموضحين في لوحة الاسم.

This may damage the product or result in fire.

Điều này có thể làm hỏng sản phẩm hoặc gây hỏa hoạn.

可能会损坏本产品或导致火灾。

可能會損壞本產品或導致火災。

هذا قد يؤدي إلى تلف المنتج أو حدوث حريق.



Warning
警告

Cảnh báo
تحذير

- Do not install the product as the method which is not approved in the instruction.
Không cài đặt sản phẩm theo phương pháp không được chấp thuận trong hướng dẫn.
禁止使用本说明书以外的方法进行安装。
禁止使用本說明書以外的方法進行安裝。
لا تثبت المنتج إلا بالطريقة المعتمدة في التعليمات.



Improper installation may cause the product to fall off.
Lắp đặt sai cách có thể làm sản phẩm rơi ra ngoài.
可能会安装不牢固导致产品掉落。
可能會安裝不牢固導致產品掉落。
قد يؤدي التركيب غير السليم للمنتج إلى سقوطه.

- Do not install it at places where steam is present.
Không lắp tại những nơi có hơi nước.
禁止安装在有蒸汽的场所。
禁止安裝在有蒸汽的場所。
لا يجب التثبيت في الأماكن التي بها بخار.



Short circuit may result in fire.
Hiện tượng ngắn mạch có thể gây hỏa hoạn.
可能会短路导致火灾。
可能會短路導致火災。
الماس الكهربائي قد يؤدي إلى حدوث حريق.



- Install this product securely.
Lắp đặt thiết bị một cách chắc chắn.
牢固地安装产品。
牢固地安裝產品。
قم بتثبيت هذا المنتج بإحكام.

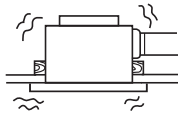

Improper installation may cause the product to fall off.
Lắp đặt sai cách có thể làm sản phẩm rơi ra ngoài.
可能会安装不牢固导致产品掉落。
可能會安裝不牢固導致產品掉落。
قد يؤدي التركيب غير السليم للمنتج إلى سقوطه.

- The special-purpose or dedicated parts, such as mounting fixtures, must be used if such parts are provided.
Các bộ phận chuyên dụng hoặc bộ phận có mục đích đặc biệt, chẳng hạn như khung cố định, phải được sử dụng nếu được cung cấp.
有安装五金件等专用零部件时，应使用专用零部件。
有安裝五金件等專用零部件時，應使用專用零部件。
يجب استخدام الأجزاء المخصصة أو ذات الغرض الخاص مثل تركيبات المسند إذا كانت موجودة.



Improper installation may cause the product to fall off.
Lắp đặt sai cách có thể làm sản phẩm rơi ra ngoài.
可能会安装不牢固导致产品掉落。
可能會安裝不牢固導致產品掉落。
قد يؤدي التركيب غير السليم للمنتج إلى سقوطه.

- Do not install the power switch in the bathroom.
Không lắp đặt công tắc nguồn trong phòng tắm.
禁止将电源开关安装在浴室內。
禁止將電源開關安裝在浴室內。
لا تقم بتركيب مفتاح الكهرباء في الحمام.



Short circuit may result in fire.
Hiện tượng ngắn mạch có thể gây hỏa hoạn.
可能会短路导致火灾。
可能會短路導致火災。
الماس الكهربائي قد يؤدي إلى حدوث حريق.

- Do not install the ventilating fan outside of the window or the wall.
Không lắp đặt quạt thông gió bên ngoài cửa sổ hoặc tường.
禁止将换气扇安装于窗户或墙壁外。
禁止將換氣扇安裝於窗戶或牆壁外。
قد يؤدي التركيب غير السليم للمنتج إلى سقوطه.



Improper installation may cause the product to fall off.
Lắp đặt sai cách có thể làm sản phẩm rơi ra ngoài.
可能会安装不牢固导致产品掉落。
可能會安裝不牢固導致產品掉落。
قد يؤدي التركيب غير السليم للمنتج إلى سقوطه.

- The lowest surface of this product should be mounted above 2.3m from the floor after installation.
Malaysia market: The lowest surface of this product should be mounted above 2.5m from the floor after installation.
Đảm bảo quạt thông gió này được lắp đặt sao cho cánh cao hơn mặt sàn 2,3m.
Đối với thị trường Mã Lai: Đảm bảo quạt thông gió này được lắp đặt sao cho cánh cao hơn mặt sàn 2,5m.
安装之后，本产品的最低面至地面距离不得小于2.3m。
马来西亚市场：安装之后，本产品的最低面至地面距离不得少于2.5m。
安裝之後，本產品的最低面至地面距離不得小於2.3m。
馬來西亞市場：安裝之後，本產品的最低面至地面距離不得少於2.5m。

ويجب أن يتم تركيب السطحي لهذه المروحة على ارتفاع يزيد على 2.3 متر من سطح الأرض بعد التركيب.
ماليزيا السوق : ويجب أن يتم ترتيب السطحي لهذه المروحة على ارتفاع يزيد على 2.5 متر من سطح الأرض بعد التركيب.



Touching the product may result in injury.
Chạm vào sản phẩm có thể làm bạn bị thương.
可能会触碰到产品导致受伤。
可能會觸碰到產品導致受傷。

لمس المنتج قد يتسبب في وقوع إصابات.

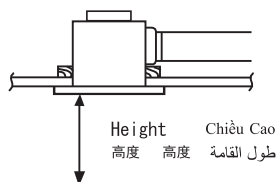



Warning

Cảnh báo

警告

警告

تحذير

- Precautions must be taken to avoid the back-flow of gases into the room from the open-flue of gas or other fuel-burning appliances.

Phải thực hiện các biện pháp phòng ngừa tránh khí đốt lưu chuyển ngược vào phòng từ hộc khí hoặc từ các thiết bị đốt nhiên liệu khác.

必須避免氣體從敞開的氣道或其他明火設備回流進入房間。

必須避免氣體從敞開的氣道或其他明火設備回流進入房間。

ويجب توخي الحذر لتجنب دخول التدفق الخلفي للغازات إلى الغرفة من خلال مدخنة الغاز المفتوحة أو من خلال أجهزة حرق الوقود الأخرى.



This may result in fire.

Điều này có thể gây cháy.

可能会导致火灾。

可能會導致火災。

قد يتسبب هذا في الحريق.

- This fan must be installed by qualified technician.

Quạt thông gió này phải được kỹ thuật viên đầy đủ kinh nghiệm lắp đặt.

此换气扇必须由有资格的专业人员进行安装。

此換氣扇必須由有資格的專業人員進行安裝。

يجب أن يقوم شخص فني مؤهل بتركيب هذه المروحة.



Improper installation may cause the product to fall off.

Lắp đặt sai cách có thể làm sản phẩm rơi ra ngoài.

可能会安装不牢固导致产品掉落。

可能會安裝不牢固導致產品掉落。

قد يؤدي التركيب غير السليم للمنتج إلى سقوطه.

- Use a device for disconnection from the supply, which having a contact separation of at least 3 mm in all poles (switch), which must be incorporated in the fixed wiring in accordance with the local electrical wiring rules.

Phải sử dụng thiết bị ngắt nguồn, có các cực cách nhau tối thiểu 3mm và đi dây theo quy định nước sở tại.

在安裝時，必須按照當地電氣配線的規定，在固定配線線路中安裝其觸點開距不小於3mm的全極斷開裝置(全極開關)。

在安裝時，必須按照當地電氣配線的規定，在固定配線線路中安裝其觸點開距不小於3mm的全極斷開裝置(全極開關)。

استخدم جهاز للفصل من التيار، له فصل اتصال على الأقل 3 مم في المفتاح مزدوج القطبية، و الذي يجب ان يدمج في توزيع الاسلاك الثابت وفقا لقواعد توزيع الاسلاك الكهربائية المحلية.



Short circuit may result in fire.

Hiện tượng ngắn mạch có thể gây hỏa hoạn.

可能会短路导致火灾。

可能會短路導致火災。

الماس الكهربائي قد يؤدي إلى حدوث حريق.



Caution

Chú ý

注意

注意

الحذر

- Do not install this product in places with excessive oil mist.

Không lắp đặt thiết bị ở nơi có quá nhiều hơi dầu mỡ.

禁止安裝在油煙過多的場所。

禁止安裝在油煙過多的場所。

لا تقم هذا المنتج في الأمان التي يوجد فيها أدخنة.

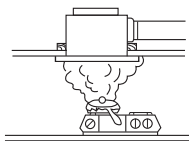

Short circuit may result in fire.

Hiện tượng ngắn mạch có thể gây hỏa hoạn.

可能会短路导致火灾。

可能會短路導致火災。

الماس الكهربائي قد يؤدي إلى حدوث حريق.

- Do not install this product in places near high temperature.

Không lắp đặt thiết bị ở nơi có nhiệt độ cao.

禁止安裝在高溫場所。

禁止安裝在高溫場所。

لا تقم هذا المنتج في الأمان التي تتميز بارتفاع درجة حرارتها.

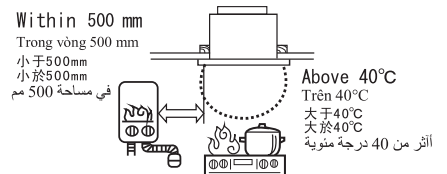

This may shorten the product service life.

Điều này có thể làm giảm tuổi thọ của sản phẩm.

可能会缩短产品寿命。

可能會縮短產品壽命。

هذا قد يقصر من عمر الخدمة للمنتج.



Caution

注意

注意

Chú ý

الحذر

- Do not install this product on an inclined ceiling.
Không lắp đặt sản phẩm này trên tường nhà bị nghiêng.

禁止安裝在傾斜的天花板上。
禁止安裝在傾斜的天花板上。

لا تثبت هذا المنتج على سقف مائل.

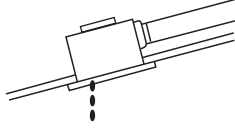

Rainwater may flow back into the room.

Nước mưa có thể chảy ngược lại vào phòng.

可能會引起雨水倒流到室內。

可能會引起雨水倒流到室內。

مياه الأمطار قد تتدفق للخلف إلى الغرفة.

- Make sure there is a square inspection hole of at least 45 cm.

Luôn chừa lỗ kiểm tra với độ rộng tối thiểu 45 cm.

請設置一個45cm以上的方形檢查口。

請設置一個45cm以上的方形檢查口。

تحقق من توافر فتحة فحص مربعة لا تقل عن 45 سم

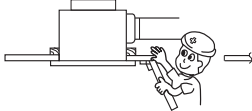

This may make installation and maintenance difficult.

Điều này có thể khiến công tác lắp đặt và bảo dưỡng gặp khó khăn.

可能會給安裝、維修帶來不便。

可能會給安裝、維修帶來不便。

هذا قد يجعل عملية التركيب والصيانة أمراً صعباً.

- Make sure that the parts are installed securely.

Bảo đảm các chi tiết được siết chặt.

部品安裝必須牢固。

部品安裝必須牢固。

تأكد من تثبيت الأجزاء بشكل آمن.

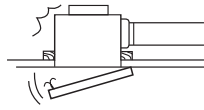

Parts may fall off.

Các chi tiết có thể bị rơi ra.

部品可能會掉落。

部品可能會掉落。

قد تقع الأجزاء.

- Installation regulation concerning local requirement should be fulfilled.

Cần thực hiện các quy định lắp đặt theo yêu cầu của địa phương.

請依照本地執法部門或相關機構的要求及規則安裝此產品。

請依照本地執法部門或相關機構的要求及規則安裝此產品。

يجب أن يتم الوفاء بقواعد التثبيت فيما يتعلق بالمتطلبات المحلية.



This may damage the product's structure and decrease its safety.

Điều này có thể làm hỏng cấu trúc sản phẩm hoặc làm giảm mức độ an toàn của sản phẩm.

可能會損壞本產品的結構和安全性。

可能會損害本產品的結構和安全性。

هذا قد يؤدي إلى تلف هيكل المنتج وتقليل مستوى سلامته.



Adapter assembly

Ống tiếp hợp

接头组合

接头组合

تجميع المحول



Corrugated pipe

Ống nhựa gân xoắn

波紋管道

波紋管道

أنبوب موج

This may affect product performance.

Điều này có thể ảnh hưởng đến hoạt động của sản phẩm.

可能會降低產品性能。

可能會降低產品性能。

قد يؤثر هذا على أداء المنتج.

- Be sure to provide an appropriate opening for air intake.

Đảm bảo khoảng không gian thích hợp để hút gió.

請設置通風口。

請設置通風口。

تحقق من توفير فتحة مناسبة لامتصاص الهواء.

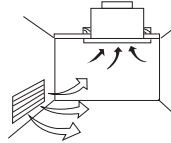

This may affect the ventilation performance of the product.

Điều này có thể ảnh hưởng đến hoạt động thông gió của sản phẩm.

可能會影響產品排氣效果。

可能會影響產品排氣效果。

قد يؤثر هذا على أداء التهوية في المنتج.

PART NAME AND DIMENSIONS

TÊN CÁC CHI TIẾT VÀ KÍCH THƯỚC

部品名称和尺寸

部品名稱和尺寸

اسماء الأجزاء والأبعاد

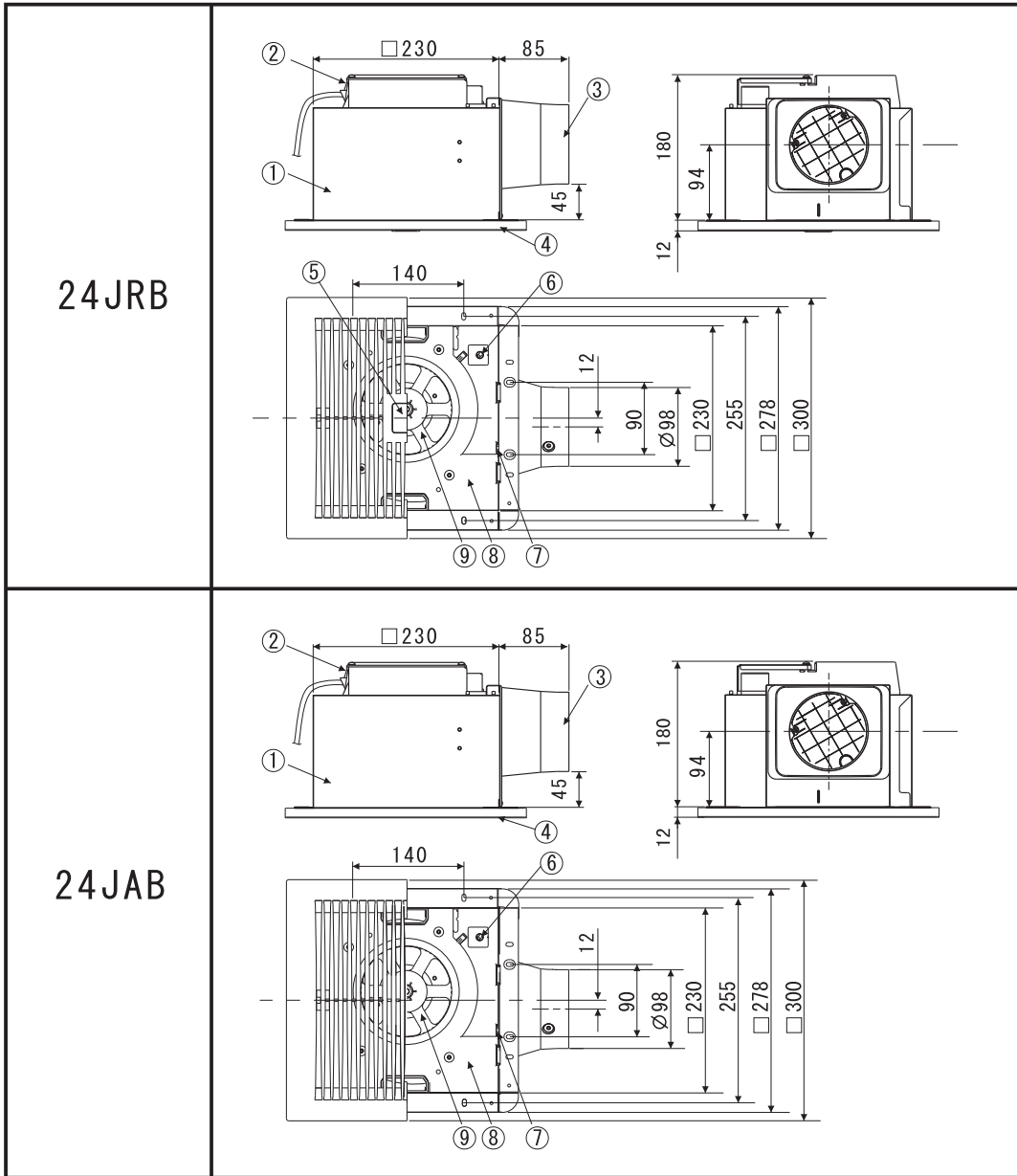

Unit: mm
 Đơn vị: mm
 單位: mm
 الوحدة: مم

Duct Size Kích thước ống 管道尺寸 管道尺寸 حجم الأبوب
Ø 100

No.	Part name Tên bộ phận	名称 名稱 اسم جزئي	No.	Part name Tên bộ phận	名称 名稱 اسم جزئي	No.	Part name Tên bộ phận	名称 名稱 اسم جزئي
①	Fan body Thân quạt	机体 機體 جسم المروحة	②	Wiring box Hộp chức năng	接线盒 接線盒 صندوق المفروق	③	Adapter assembly Ổng tiếp hợp	接头组合 接頭組合 تجميع المحول
④	Louver Cửa gió	百叶窗 百葉窗 شبكة التهوية	⑤	Sensor unit (For 24JRB Model) (对于24JRB型号) Bộ cảm biến (Dùng cho kiểu 24JRB) (對於24JRB型號) (24JRB وحدة جهاز الاستشعار الطراز)	感应器单元 感應器單元 Bộ cảm biến (Dùng cho kiểu 24JRB) (對於24JRB型號) (24JRB وحدة جهاز الاستشعار الطراز)	⑥	Air volume switch Công tắc chỉnh lưu lượng gió	风量开关 風量開關 مفتاح مقدار الهواء
⑦	Hexagon screw Vít lục giác	六角螺丝 六角螺絲 المسمار السداسي	⑧	Orifice Tấm chắn trước mặt	面罩 面罩 واقف الوجه	⑨	Blade Cánh quạt	扇叶 扇葉 شفرة المروحة

The following accessories are provided with the ventilating fan in the package. When you unpack, check if the accessories are all included. If any accessory is missing, please contact the dealer.

Các phụ kiện sau được đóng gói chung với quạt thông gió. Khi mở bao bì, hãy kiểm tra xem các phụ kiện này đầy đủ chưa. Nếu chưa vui. Lòng liên hệ với nhà phân phối của quý vị.

随换气扇产品包装箱有以下附件，开箱后请清点是否齐全。若不齐全，请与当地经销商联系。

隨換氣扇產品包裝箱有以下附件，開箱後請清點是否齊全。若不齊全，請與當地經銷商聯繫。

يتم توفير الملحقات المذكورة أدناه مع مروحة التهوية في العبوة. عندما تخرج المنتج من عبوته، تحقق من وجود الملحقات. وإذا لم تتوفر الملحقات، فاتصل بالموزع.

Appearance Phụ kiện kèm theo 图样 圖樣 شکل	Name and Purpose 名稱及用途 名稱及用途	Tên gọi và Mục đích sử dụng اسم والغرض	Quantity Số lượng كمية
	Installation and Operating Instructions Hướng dẫn Lắp đặt và Vận hành 安裝使用說明書	تعليمات التركيب والتشغيل والصيانة	1
 ST4. 2 x 20	Tapping screw (ST4.2x20) fixing the body assembly and the adapter assembly to the wooden frame Vít đầu côn (ST4.2x20) cố định tổ hợp thân máy và bộ tiếp hợp lên khung gỗ 固定機體組合和接頭組合到木框的自攻螺絲 (ST4. 2x20) 固定機體組合和接頭組合到木框的自攻螺絲 (ST4. 2x20)	مسمار النقر (ST4.2x20) يقون بتثبيت مجموعة الجسم ومجموعة المحول في الإطار الخشبي	6
	Louver (24JRB model's louver is connected with fan body) Cửa gió (Cửa gió kiểu 24JRB được gắn với thân quạt) 百叶窗 (24JRB 型号的百叶窗与机体相连) 百葉窗 (24JRB 型號的百葉窗與機體相連)	شبكة التهوية (شق التهوية طراز 24JRB متصل بجسم المروحة).	1
	Louver (For 24JAB Model) Cửa gió (Dùng cho kiểu 24JAB) 百叶窗 (对于24JAB型号) 百葉窗 (對於24JAB型號)	شبكة التهوية (الطراز 24JAB)	1

HOW TO INSTALL

CÁCH LẮP ĐẶT

安装方法

安裝方法

طريقة التركيب

■ Installation illustrations are based on the 24JRB model.

Minh họa lắp đặt này dung cho kiểu 24JRB .

安裝圖示以24JRB為例。

安裝圖示以24JRB為例。

تعتمد الصور التوضيحية للتركيب على طراز 24JRB .



■ When you unpack and take out the product, be sure to take out the louver and the fan body together, because the sensor lead wire is connected between the louver and the fan body.
Khi bạn mở thùng và lấy sản phẩm, cần chú ý nhắc cửa gió và thân quạt ra cùng lúc vì cửa gió và thân quạt được nối với nhau bằng dây cảm biến.

拆开包装时取出产品时，由于百叶窗和机体间有感应器引线连接，请务必把百叶窗和机体一起取出。

拆開包裝時取出產品時，由於百葉窗和機體間有感應器引線連接，請務必把百葉窗和機體一起取出。

عندما يمكنك فك وإخراج المنتج، كن متأكدًا من إخراج الكوة وجسم المروحة لأن سلك توصيل الحساس موصل بين الكوة وجسم المروحة.

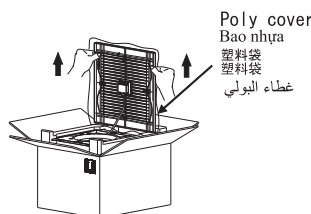
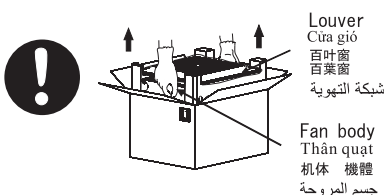

The sensor lead wire or the louver may be damaged.

Điều này có thể làm hỏng dây cảm biến hoặc cửa thông hơi.

可能会损害感应器引线或百叶窗。

可能會損害感應器引線或百葉窗。

هذا قد يؤدي إلى تلف سلك توصيل الحساس أو الكوة.



Caution

注意

注意

Chú ý

الحدز

- Be sure not to add any tension on the sensor lead wire between the louver and the fan body when installing this fan.

Khi bạn lắp đặt quạt, không kéo phần dây cảm biến giữa cửa gió và thân quạt.

安裝換氣扇時，請勿施加拉力於百葉窗和機體之間的感應器引線。

安裝換氣扇時，請勿施加拉力於百葉窗和機體之間的感應器引線。

عند تثبيت هذه المروحة، لا تسحب سلك توصيل الحساس بين الكوة وجسم المروحة.



The sensor lead wire or the louver may be damaged.

Điều này có thể làm hỏng dây cảm biến hoặc cửa gió.

可能會損害感應器引線或百葉窗。

可能會損害感應器引線或百葉窗。

هذا قد يؤدي إلى تلف سلك توصيل الحساس أو الكوة.

- When install the fan, be careful not to be struck by the hanging louver.

Khi bạn lắp quạt, hãy cẩn thận để không bị phần cửa gió đang treo ở trên va vào.

在安裝換氣扇時，請注意避免被懸掛著的百葉窗撞擊。

在安裝換氣扇時，請注意避免被懸掛著的百葉窗撞擊。

عند تثبيت المروحة، يجب توخي الحذر لعدم الإصابة من فتحة التهوية المعلقة.



This may cause injury or damage the louver.

Chạm vào sản phẩm có thể làm bạn bị thương hoặc làm hỏng cửa gió.

可能會導致受傷或損傷百葉窗。

可能會導致受傷或損傷百葉窗。

لمس المنتج قد يتسبب في الإصابة أو تلف الكوة.

- Do not take out the louver from the poly cover before install it.

Không lấy cửa gió ra khỏi túi nhựa trước khi lắp đặt.

在安裝百葉窗前，請不要把百葉窗從塑料袋中取出。

在安裝百葉窗前，請不要把百葉窗從塑料袋中取出。

لا تقم بإزالة فتحة التهوية من كيس البلاستيك قبل تثبيتها.



The dirt may adhere to the louver or damage may be caused.

Chất bẩn có thể bám dính vào hoặc có thể gây hỏng hỏng.

可能会有灰尘附着或损伤。

可能会有灰尘附着或损伤。

قد تلتصق بها الأوساخ أو قد يلحق أي ضرر.

1

Preparations

安裝前準備

安裝前準備

Chuẩn bị

الاستعدادات

- Peel off the caution label and screws accessory stuck on the adapter assembly.

Gỡ nhãn chú ý và phụ kiện vít dính trên ống tiếp hợp.

撕掉粘在接头组合上的注意纸和螺丝附件包。

撕掉粘在接头组合上的注意纸和螺丝附件包。

انزع علامة التحذير وملحق البراغي المثبت على مجموعة المحول.

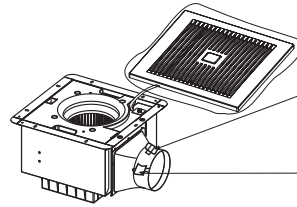

Screws accessory

Phụ kiện vít

螺丝附件包 螺絲附件包

ملحق البراغي

Caution label

Nhãn chú ý

注意纸 注意纸

علامة التحذير



2

2-A Fan Body Installation (with wooden joist)

機體安裝（使用木框架）

機體安裝（使用木框架）

Lắp đặt thân quạt (có khung gỗ)

تثبيت جسم المروحة (بعارضة خشبية)

- ① Build a wooden frame horizontally from the wooden joist. Note that the distance between the top of the fan body and the ceiling should be at least 20mm.

Lấy các thanh gỗ làm thành một cái khung. Lưu ý rằng khoảng cách tối thiểu giữa phần trên của thân quạt và trần nhà là 20 mm.

在木造天花板上水平地搭建木框架。注意應保持機體頂部和天花的距離不少於20mm。

在木造天花板上水平地搭建木框架。注意應保持機體頂部和天花的距離不少於20mm。

قم ببناء إطار خشبي بشكل رأسي من العارضة الخشبية. لاحظ أن المسافة بين قمة جسم المروحة والسقف يجب ألا تقل عن 20 مم.

- ② Keep the power cord above the fan body, then insert the fan body to the wooden frame as shown in the figure and firmly secure the fan body with six tapping screws (ST4x20).

Đ dây điện đi vào quạt phải nằm cao hơn thân quạt, sau đó lồng thân quạt vào khung gỗ như hình vẽ và dùng sáu con vít vặn để gắn chặt thân quạt (ST4.2x20).

如图所示，保持电源线高于机体并把产品放入木框架中，然后用自攻螺丝 (ST4.2x20) (6颗) 将机体牢固地固定起来。如图示，保持电源线高于机体并把产品放入木框架中，然后用自攻螺丝 (ST4.2x20) (6颗) 将机体牢固地固定起来。

ابق سلك التيار فوق جسم المروحة، ثم أدخل الطرف في الإطار الخشبي كما هو موضح في الشكل، وثبت جسم المروحة بإحكام من خلال ستة براغي (ST4.2x20).

2-A Fan Body Installation (with wooden joist)
机体安装 (使用木框架) 機體安裝 (使用木框架)

Lắp đặt thân quạt (có khung gỗ)
تنصيب جسم مروحة (بعارضة خشبية)

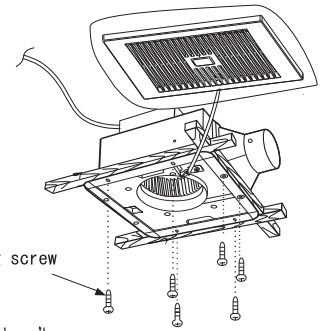
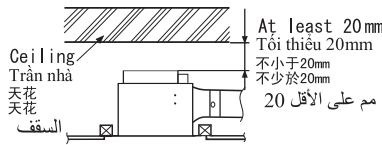
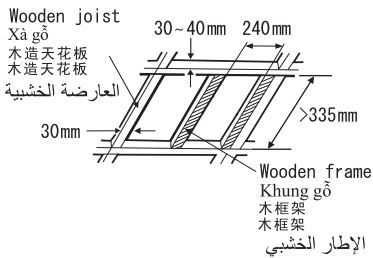

■ Wooden joist and wooden frame must be subjected to static load more than five times the weight of the product.
 Đảm trần phải chịu tải trọng tĩnh hơn năm lần trọng lượng của sản phẩm.
 木造天花板和木框架必須能承受大於本產品的5倍重量。
 木造天花板和木框架必須能承受大於本產品的5倍重量。
 يجب أن تخضع عارضة السقف لتحميل ثابت أكبر خمس مرات من وزن المنتج.



2-B Fan Body Installation (with anchor bolts)
机体安装 (使用地脚螺栓) 機體安裝 (使用地脚螺栓) تركيب جسم مروحة باستخدام صواميل التثبيت

Lắp đặt Thân quạt (với các bu lông treo)
تركيب جسم مروحة باستخدام صواميل التثبيت

① Secure the suspension bracket FV-KB021C (not supplied) with screws.

Gắn chặt các quai treo FV-KB021C (không kèm theo) bằng các con vít.
 用螺釘固定懸掛托架 FV-KB021C (需另購)。
 用螺釘固定懸掛托架 FV-KB021C (需另購)。
 قم بإحكام تثبيت دعامة التعليق FV-KB021C (غير مرفق) باستخدام البراغي.

■ Be sure to use the screws in the FV-KB021C package.
 Bảo đảm sử dụng các con vít trong gói FV-KB021C.
 请务必使用FV-KB021C组件包內的螺絲。
 请务必使用FV-KB021C组件包內的螺絲。
 تأكد من استخدام المسامير في حزمة FV-KB021C.

■ Suspension bracket Position
 Vị trí quai treo
 懸掛托架部位
 懸掛托架部位
 موضع دعامة التعليق

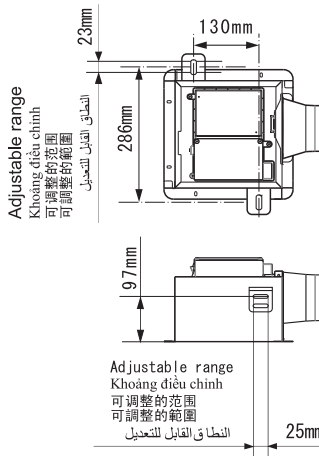
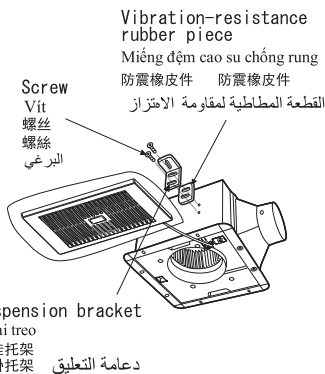

② Mount the fan body enclosure on the anchor bolts (M8-M10, not supplied).

Gắn thùng thân quạt vào các bu lông treo (M8-M10, không kèm theo).
 将机体安装在地脚螺栓上 (M8-M10, 需另購)。
 將機體安裝在地脚螺栓上 (M8-M10, 需另購)。
 قم تركيب سياج المروحة على صواميل التثبيت (M8-M10, غير مرفق).

قم تركيب سياج المروحة على صواميل التثبيت (M8-M10, غير مرفق).
 將機體安裝在地脚螺栓上 (M8-M10, 需另購)。
 將機體安裝在地脚螺栓上 (M8-M10, 需另購)。
 قم تركيب سياج المروحة على صواميل التثبيت (M8-M10, غير مرفق).

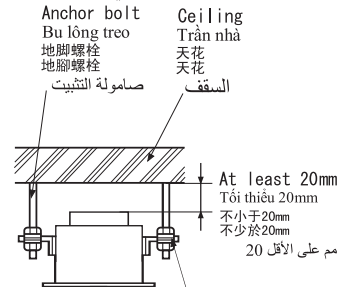

Suspension bracket with vibration-resistance rubber piece
 Với miếng đệm cao su chống rung
 懸掛托架 懸掛托架
 帶防震橡皮件 帶防震橡皮件
 دعامة التعليق
 القطعة المطاطية لمقاومة الاهتزاز

■ Note that the distance between the top of the fan body and the ceiling should be at least 20 mm.
 Lưu ý rằng khoảng cách tối thiểu giữa phần trên của thân quạt và trần nhà là 20 mm.
 注意应保持机体顶部和天花的距离不少于20mm。
 注意應保持機體頂部和天花的距離不少於20mm。
 لاحظ أن المسافة بين قمة جسم مروحة والسقف يجب ألا تقل عن 20 mm.



Fan Body Installation (Install the adapter assembly first)

2-C 机体安装 (先安装接头组合)
機體安裝 (先安裝接頭組合)

Lắp đặt thân quạt (lắp đặt ống tiếp hợp trước)
تركيب جسم المروحة (قم بترايب وتجميع أجزاء المروحة أولا)

① First remove the hexagon screw attaching the adapter assembly to the fan body.

Đầu tiên hãy tháo vít lục giác nối ống tiếp hợp với thân quạt.

先取下固定接头组合和机体的一颗六角螺丝。

先取下固定接頭組合和機體的一顆六角螺絲。

انزع اولا المسمار السداسي الموصل بين تجميع المهايي و جسم المروحة .

Remove the hexagon screw
Tháo vít lục giác
取下六角螺絲
取下六角螺絲

انزع المسمار السداسي

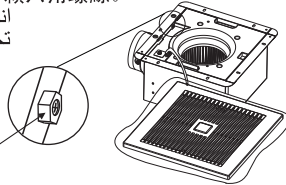

② Remove the adapter assembly by following Steps 1 and 2 as shown in the figure.

Tháo bộ tiếp hợp theo các Bước 1 và 2 như trong hình.

按图示步骤1和步骤2拆下接头组合。

按圖示步驟1和步驟2拆下接頭組合。

ارفع مجموعة المحول باتباع الخطو ات 1 و 2 كما هو مبين في الشكل.

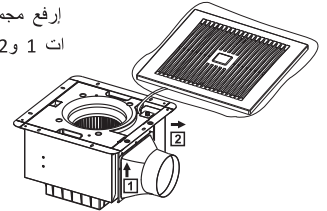

③ Build a wooden frame horizontally from the wooden joist.

Note that the distance between the top of the fan body and the ceiling should be at least 20mm.

Lấy các thanh gỗ làm thành một cái khung. Lưu ý rằng khoảng cách tối thiểu giữa phần trên của thân quạt và trần nhà là 20mm.

在木造天花板上水平地搭建木框架。注意应保持机体顶部和天花的距离不少于20mm。

在木造天花板上水平地搭建木框架。注意應保持機體頂部和天花的距離不少於20mm。

قم ببناء إطار خشبي بشكل رأسي من العارضة الخشبية. لاحظ أن المسافة بين قمة جسم المروحة والسقف يجب ألا تقل عن 20 مم.

Wooden joist

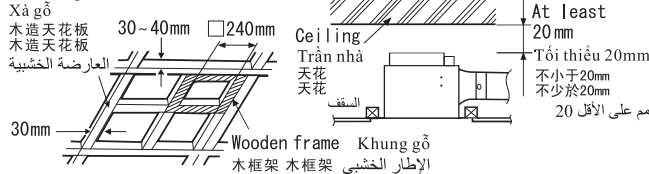

■ Wooden joist and wooden frame must be subjected to static load more than five times the weight of the product.

Dảm trần phải chịu tải trọng tĩnh hơn năm lần trọng lượng của sản phẩm.

木造天花板和木框架必須能承受大於本產品的5倍重量。

木造天花板和木框架必須能承受大於本產品的5倍重量。

يجب أن تخضع عارضة السقف لتحميل ثابت أكبر خمس مرات من وزن المنتج.

⑤ Keep the power cord above the fan body, then insert the fan body in the wooden frame, and connect it to the adapter assembly.

Dây nguồn phải cao hơn thân quạt, sau đó lồng thân quạt lên khung gỗ và gắn nó với ống tiếp hợp.

保持电源线高于机体并把产品放入木框架中，然后将机体与接头组合连接起来。

保持電源線高於機體並把產品放入木框架中，然後將機體與接頭組合連接起來。

ابق سلك التيار فوق جسم المروحة، ثم أدخل جسم المروحة في الإطار الخشبي، ثم قم بتوصيله في مجموعة المحول.

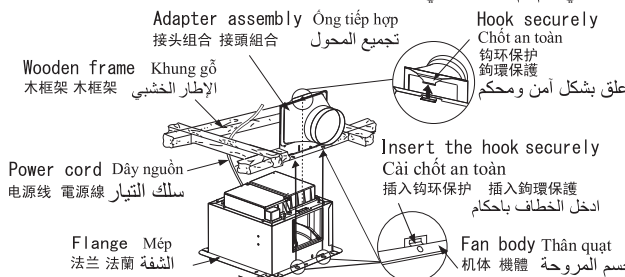

■ Ensure that the power cord completely passes through the wooden frame, lest the fan body and wooden frame would clamp to damage the power cord.

Bảo đảm dây điện nguồn hoàn toàn được luồn qua khung gỗ để phần thân quạt và khung không kẹp chặt gây hư hỏng dây điện.

④ Install the adapter assembly by clinging to the wooden frame as shown in the figure, and fix the adapter assembly to the wooden frame with two tapping screws (ST4. 2x20).

Lắp bộ tiếp hợp bằng cách áp vào khung gỗ như hình bên và gắn bộ tiếp hợp vào khung gỗ bằng hai con vít đầu côn (ST4.2x20).

按图示将接头组合贴紧木框安装。并用自攻螺丝 (ST4. 2x20) (2颗) 将接头组合固定在木框上。

按圖示將接頭組合貼緊木框安裝。並用自攻螺絲 (ST4. 2x20) (2顆) 將接頭組合固定在木框上。

تثبيت مجموعة المحول بواسطة الربط في الإطار الخشبي كما هو مبين في الشكل، وتثبيت مجموعة المحول في الإطار الخشبي باثنين من مسامير الربط (ST4.2x20).

تثبيت مجموعة المحول بواسطة الربط في الإطار الخشبي كما هو مبين في الشكل، وتثبيت مجموعة المحول في الإطار الخشبي باثنين من مسامير الربط (ST4.2x20).

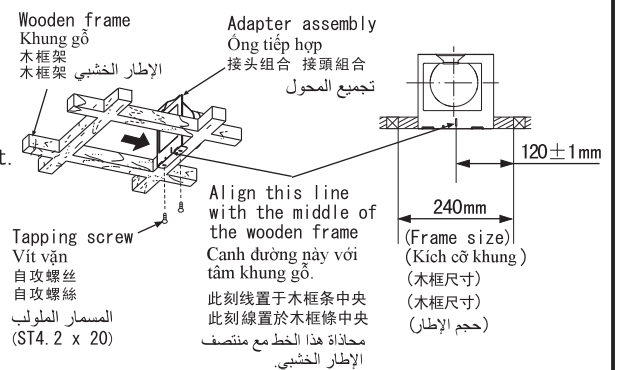

■ If the adapter line does not align with the middle of the wooden frame, you may not be able to install the fan body onto the adapter assembly.

Nếu đường tiếp hợp không canh thẳng với tâm khung gỗ, bạn có thể không lắp được thân quạt lên bộ tiếp hợp.

若接头刻线没有置于木框条中央，机体可能会无法装配到接头组合上。

若接頭刻線沒有置於木框條中央，機體可能會無法裝配到接頭組合上。

إذا كان خط المحول لا يجاذي منتصف الإطار الخشبي، فقد لا تكون قادراً على تثبيت جسم المروحة على مجموعة المحول.

请确保电源线完全穿过木框，以免机体与木框夹伤电源线。請確保電源線完全穿過木框，以免機體與木框夾傷電源線。

تأكد من أن سلك الطاقة يمر بالكامل من خلال الإطار الخشبي، خشية أن يتسبب تشابك جسم المروحة والإطار الخشبي في تلف سلك الطاقة.

- ⑥ Secure the fan body with four tapping screws (ST4. 2x20).
 Siết chặt thân quạt bằng bốn vít đầu côn (ST4.2x20).
 用自攻螺絲 (ST4. 2x20) (4顆) 將機體牢固地固定起來。
 用自攻螺絲 (ST4. 2x20) (4顆) 將機體牢固地固定起來。
 تثبيت جسم المروحة بأربعة من مسامير الربط (ST4.2x20).

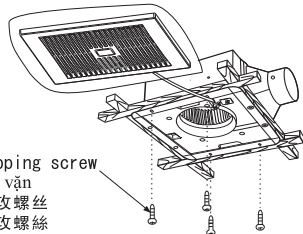

- ⑦ Tighten the hexagon screws fixing the fan body to the adapter assembly with a screwdriver.
 Siết các con vít lục giác bằng tua-vít để cố định thân quạt vào bộ tiếp hợp.
 用螺絲刀把六角螺絲將機體與接頭組合牢固地固定起來。
 用螺絲刀把六角螺絲將機體與接頭組合牢固地固定起來。
 ربط المسامير السداسية التي تثبت جسم المروحة في مجموعة المحول بمفك البراغي.

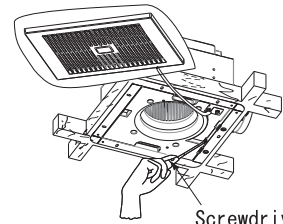

- Upon installation, check that the fan body and adapter assembly are installed securely.
 Khi lắp đặt, kiểm tra bảo đảm thân quạt và bộ tiếp hợp được lắp chắc chắn.

安裝完成后請確認機體與接頭是否安裝牢固。
 安裝完成后請確認機體與接頭是否安裝牢固。
 عند التثبيت، يجب التأكد من أن جسم المروحة ومجموعة المحول مثبت بشكل آمن.

→ 3

3 Power Cord Connection
 电源线连接

電源線連接

Nối dây với nguồn điện
 توصيل سلك التيار

Connect the power cord to the power supply line according to the wiring diagram and the local electrical wiring rules of fixed wiring.

Nối dây nguồn với nguồn điện theo đúng sơ đồ đấu nối và các quy cách đi dây cố định của địa phương.
 根据电气原理图和当地电气配线法规中关于固定接线的规定，将电源线连接到供电线路中。
 根據電氣原理圖和當地電氣配線法規中關於固定接線的規定，將電源線連接到供電線路中。
 قم بتوصيل سلك التيار بخط توفير التيار وفقا للرسم البياني للاسلاك و قواعد شبكة الاسلاك الكهربائية المحلية للاسلاك الثابتة.

24JRB

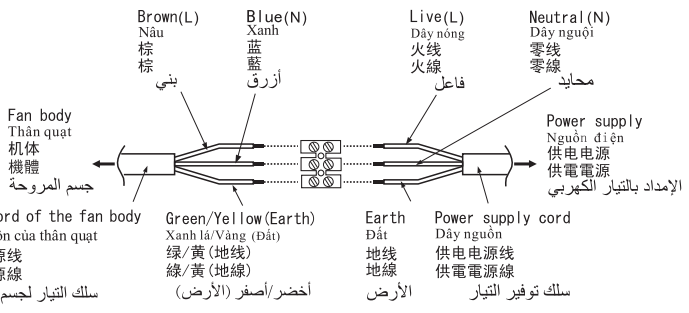

- Make sure all connections are fastened firmly after wiring is finished.
 Bảo đảm tất cả các điểm nối được định vị chắc chắn sau khi đã đi dây xong.
 在电源线连接完成后请确保所有连接都已牢固地固定。
 在電源線連接完成後請確保所有連接都已牢固地固定。
 تأكد من ان الوصلات مبربوة بحزم بعد الانتهاء من توزيع الاسلاك.

- Do not damage the insulation paste of the power cord.
 Không làm hỏng lớp keo cách ly trên dây điện.
 电源线的绝缘胶不能破损。
 電源線的絕緣膠不能破損。

24JAB

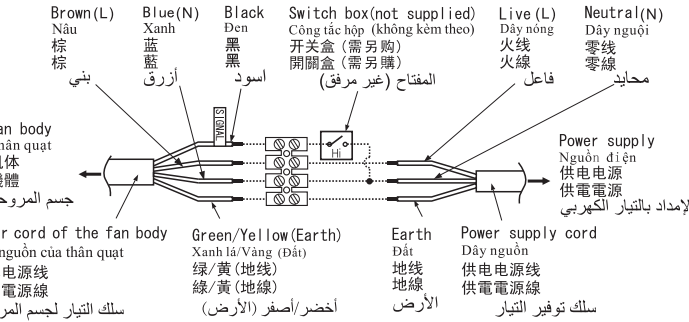

- It is required to use terminal (not supplied) that complies IEC 60998.
 Yêu cầu sử dụng các đầu bấm (không kèm theo) theo tiêu chuẩn IEC 60998.
 要求使用符合IEC60998的接线端子座(需另购)。
 要求使用符合IEC60998的接线端子座(需另购)。
 يتطلب استخدام طرف (غير مرفق) يستجيب ل 60998 IEC

- The all connections should be accommodated in a suitable compartment.
 Tất cả các điểm đấu nối phải nằm gọn trong hộp chứa.
 所有的连接必须容纳在合适的隔间内。
 所有的連接必須容納在合適的隔間內。
 يجب أن يتم وضع كل الوصلات في غرفة مناسبة.

→ 4

4 Duct Connection and Joist Plate Installation Lắp đặt Ống dẫn và Tấm trần
管道连接和天花板嵌板的安装 管道連接和天花板嵌板的安裝 **توصيل الأنابيب وتثبيت لوحة السقف**

① Insert the duct into the adapter assembly, and tighten it with adhesive tape (not supplied). (Suspend the duct from the ceiling to prevent any external force onto the fan body.)

Đưa ống dẫn vào ống tiếp hợp, quấn lại bằng băng dính (không kèm theo). (Treo ống lên trần nhà để tránh tác động của bên ngoài lên thân quạt.)

將管道裝入接頭組合，然後用膠帶(需另購)扎緊。
 (將管道懸掛在天花板上，以防止外力施加於機體上。)

將管道裝入接頭組合，然後用膠帶(需另購)紮緊。
 (將管道懸掛在天花板上，以防止外力施加於機體上。)

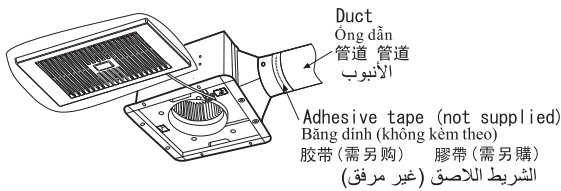

② Install the joist plate. Note that the gap between the flange and the joist plate should be 2 to 5 mm. Lắp đặt tấm trần. Lưu ý khoảng hở giữa mép quạt và tấm trần phải từ 2 đến 5 mm.

安裝天花板嵌板，將法蘭與天花板嵌板的間隙保持在2至5mm範圍內。

安裝天花板嵌板，將法蘭與天花板嵌板的間隙保持在2至5mm範圍內。

قم بتثبيت لوحة السقف. لاحظ أن المسافة بين الشفة و لوحة السقف يجب أن تتراوح بين 2 إلى 5 مم.

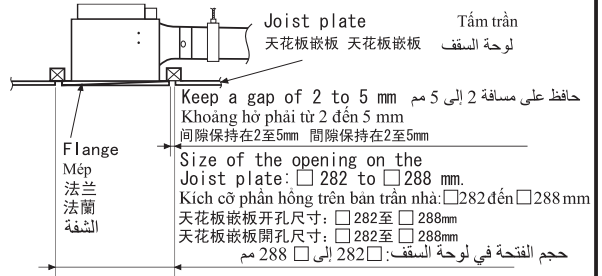

③ Install the pipe hood or vent cap (not supplied) on the outer wall.

Lắp đặt chụp ống hoặc nắp thông gió (không kèm theo) bên ngoài tường.

將管罩或管蓋(需另購)安裝到牆外。
 將管罩或管蓋(需另購)安裝到牆外。

قم تركيب غطاء الأنابيب او غطاء فتحة (غير مرفق) على الحائط الخارجي.

■ Slope the duct downward and guide it through the wall to the outside. Be sure to prevent rainwater from falling in the duct from its outlet. (The minimum size of the opening on the wall is: Ø116mm)

Hướng ống nghiêng xuống và đẩy qua tường ra bên ngoài. Bảo đảm rằng nước mưa không rơi vào ống dẫn qua miệng ống. (Kích thước lỗ thông tường tối thiểu là: Ø116mm)

將管道水平向下傾斜地安裝到外側，其出口應設置在能避免雨水進入的地方（牆壁的最小開口為Ø116mm）。
 將管道水平向下傾斜地安裝到外側，其出口應設置在能避免雨水進入的地方（牆壁的最小開口為Ø116mm）。
 قم بتثبيت الأنابيب لأسفل وادفعه عبر الحائط إلى الخارج. تحقق من منع سقوط ماء المطر في الأنابيب من منفذه. (الحد الأدنى لحد الفتحة على الحائط هي: Ø116 مم)

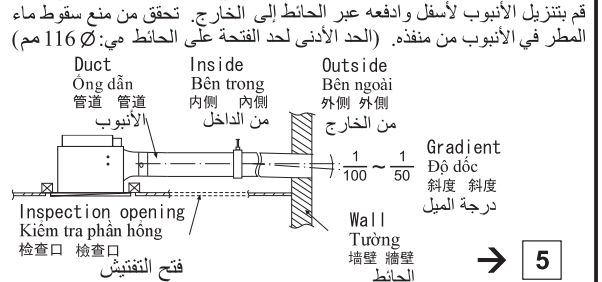

Pipe hood 管罩 管罩	Chụp ống غطاء الأنابيب	Vent cap نắp thông gió	Nắp thông gió غطاء الفتحة
MCX100K		VCX100K	

5 Louver Installation Lắp đặt cửa gió
百叶窗的安装 百葉窗的安裝 **تركيب شق التهوية**

① Take off the poly cover before installing the louver and please wear gloves during the louver installation.

Tháo bao nhựa ra trước khi lắp đặt cửa gió và phải đeo găng tay trong khi lắp đặt cửa gió.

安裝百叶窗前請取下塑料袋。請佩戴手套安裝。
 安裝百葉窗前請取下塑料袋。請佩戴手套安裝。

الرجاء نزع غطاء البولي قبل تركيب شق التهوية، ويرجي ارتداء قفازين أثناء تركيب شق التهوية.

② First, insert the mounting spring 1 into the slot near the switch knob as shown in the figure.

Đầu tiên lồng dây lò xo 1 vào khe lò xo gần chốt cài như hình vẽ.

首先，如圖所示安裝靠近開關旋鈕的固定彈簧1到彈簧卡槽。
 首先，如圖所示安裝靠近開關旋鈕的固定彈簧1到彈簧卡槽。

قم أولاً بإدخال زنبرك التركيب [في الفتحة المجاورة لمقبض التحويل كما هو موضح في الشكل].

③ Adjust the air volume switch by following the switch indication on Page 14.

Điều chỉnh công tắc khối lượng khí bằng cách làm theo các hướng dẫn về công tắc ở Trang 14.

請參考第14頁開關指示，調節風量開關檔位。
 請參考第14頁開關指示，調節風量開關檔位。

ضبط مفتاح التحكم في حجم الهواء باتباع إرشادات المفتاح في الصفحة 14.

④ For 24JRB model: Check that the sensor lead wire is in the wire hook and does not fall off. Be sure to tidy up the sensor lead wire and keep it away from the air intake and fan blades.

Dùng cho kiểu 24JRB: Kiểm tra xem dây cảm biến có nằm trong móc dây hay không và bảo đảm dây không rời ra ngoài. Cần chú ý sắp xếp lại dây cảm biến để cách xa đường thông gió và cánh quạt.
对于24JRB型号, 请检查感应器引线是否在线钩内, 没有脱出。请务必整理好感应器引线, 不要让它进入到入风口, 防止触碰到扇叶。
對於24JRB型號, 請檢查感應器引線是否在线钩內, 沒有脫出。請務必整理好感應器引線, 不要讓它進入到入風口, 防止觸碰到扇葉。

الطراز 24JRB تأكد من أن سلك توصيل الحساس مثبت في مقبس السلك وغير ساطق يجب التأكد من ترتيب سلك توصيل الحساس وإبقائه بعيداً عن مدخل الهواء ورشش لمروحة.

⑤ Finally, insert the mounting spring 2 into another slot and mount louver to the fan body.

Sau cùng, lồng dây treo 2 vào khe còn lại và lắp cửa gió vào thân quạt.
最后, 安装固定弹簧2到另一个弹簧卡槽, 把百叶窗安装到机体上。
最後, 安装固定弹簧2到另一個彈簧卡槽, 把百葉窗安裝到機體上。

وفي النهاية, قم بتركيب زنبرك التركيب 2 في الفتحة الأخرى ثم قم بتركيب شق التهوية على جسم المروحة.

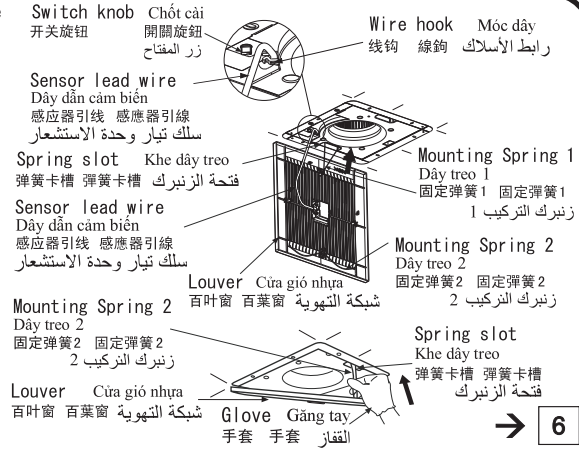

→ 6

6 Test run
试运转

試運轉

Chạy thử

تشغيل الاختبار

① When the power is turned on, check for functions as follows:

在接通电源后, 请检查如下功能: 在接通電源後, 請檢查如下功能:

Khi bật nguồn, kiểm tra các chức năng sau: عند توصيل التيار, تحقق من الوظائف كما يلي: وظيفة المروحة:

- Fan function: Chức năng quạt: 風扇功能: 風扇功能:
 - Do the fan blades rotate anti-clockwise? 扇叶是否逆时针旋转? 風扇是否為逆時針旋轉?
 - Is there any abnormal sound or vibration? 是否发生不正常的声音或震动? 是否發生不正常的聲音或震動?

Cánh quạt quay cùng hay ngược chiều kim đồng hồ? هل ريش مروحة تدور عكس عقارب الساعة? Có tiếng kêu hay bị rung bất thường không? هل يوجد أي صوت أو اهتزازات غير طبيعية? Chức năng bộ cảm biến (đối với kiểu 24JRB): وظيفة المتحسس (الطراز 24JRB):

■ Sensor function (For 24JRB model): 感應器功能(對於24JRB 型號):

Toggle the air volume switch to the "0" position by following the switch indication on Page 14. Does the LED indicator blink when the sensor detects motion of a person? Do the fan blades rotate properly? Do the fan blades stop rotating automatically in 15 minutes after the person leaves? After function check completes, toggle the air volume switch to the factory default position by following the switch indication on Page 14.

Đẩy công tắc khối lượng khí về vị trí "0" bằng cách làm theo các hướng dẫn công tắc ở Trang 14. Chỉ báo LED có nhấp nháy khi cảm biến phát hiện ra chuyển động của một người hay không? Các cánh quạt có quay chính xác hay không? Các cánh quạt có tự động ngừng quay trong 15 phút sau khi người rời phòng hay không? Sau khi quá trình kiểm tra chức năng hoàn tất, đẩy công tắc khối lượng khí về vị trí mặc định của nhà máy bằng cách làm theo các hướng dẫn về công tắc ở Trang 14.

请参考第14页开关指示, 调节风量开关至“0”档位。当感应器感应到人的活动时, LED指示灯是否闪亮? 扇叶是否正常旋转? 人离开15分钟后, 扇叶是否自动停止旋转? 功能检测完毕后, 请参考第14页开关指示, 调节风量开关至出厂预设档位。

請參考第14頁開關指示, 調節風量開關至“0”檔位。當感應器感應到人的活動時, LED指示燈是否閃亮? 扇葉是否正常旋轉? 人離開15分鐘後, 扇葉是否自動停止旋轉? 功能檢測完畢後, 請參考第14頁開關指示, 調節風量開關至出廠預設檔位。

Chức năng bộ cảm biến (đối với kiểu 24JRB): وظيفة المتحسس (الطراز 24JRB):

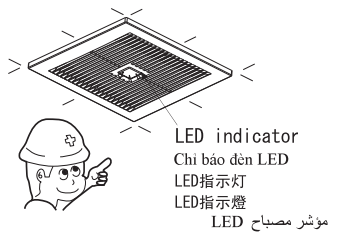

■ Functions of the wall signal switch (For 24JAB model): 牆壁的信號開關功能(對於24JAB型號):

Toggle the air volume switch to the "0" position by following the switch indication on Page 14. Do the fan blades rotate properly after the wall signal switch (not supplied) is turned on? Do the fan blades stop rotating automatically in 15 minutes after the wall signal switch is turned off? After function check completes, toggle the air volume switch to the factory default position by following the switch indication on Page 14.

Đẩy công tắc khối lượng khí về vị trí "0" bằng cách làm theo các hướng dẫn công tắc ở Trang 14. Các cánh quạt có quay chính xác sau khi bật công tắc tín hiệu trên tường (không kèm theo) hay không? Các cánh quạt có tự động ngừng quay trong 15 phút sau khi công tắc tín hiệu trên tường được tắt hay không? Sau khi quá trình kiểm tra chức năng hoàn tất, đẩy công tắc khối lượng khí về vị trí mặc định của nhà máy bằng cách làm theo các hướng dẫn về công tắc ở Trang 14.

请参考第14页开关指示, 调节风量开关至“0”档位。开启墙壁的信号开关(需另购), 扇叶是否正常旋转? 关闭墙壁的信号开关15分钟后, 扇叶是否自动停止旋转? 功能检测完毕后, 请参考第14页开关指示, 调节风量开关至出厂预设档位。

請參考第14頁開關指示, 調節風量開關至“0”檔位。開啟牆壁的信號開關(需另購), 扇葉是否正常旋轉? 關閉牆壁的信號開關15分鐘後, 扇葉是否自動停止旋轉? 功能檢測完畢後, 請參考第14頁開關指示, 調節風量開關至出廠預設檔位。

Các chức năng của công tắc tín hiệu trên tường (đối với kiểu 24JAB): وظائف مفتاح إشارة الجدار (الطراز 24JAB):

Do the fan blades rotate properly after the wall signal switch (not supplied) is turned on? Do the fan blades stop rotating automatically in 15 minutes after the wall signal switch is turned off? After function check completes, toggle the air volume switch to the factory default position by following the switch indication on Page 14.

هل تموت ريش المروحة عن الدوران تلقائياً في غضون 15 دقيقة بعد إيقاف تشغيل مفتاح إشارة الجدار (بعد اكتمال اختبار لوظيفية, بئذ مفتاح حجم الهواء إلى موضع المصنع الافتراضي باتتبع إرشادات التبديل في الصفحة 14.

هل تموت ريش المروحة بشكل صحيح في غضون 15 دقيقة بعد إيقاف تشغيل مفتاح إشارة الجدار (بعد اكتمال اختبار لوظيفية, بئذ مفتاح حجم الهواء إلى موضع المصنع الافتراضي باتتبع إرشادات التبديل في الصفحة 14.

هل تموت ريش المروحة بشكل صحيح في غضون 15 دقيقة بعد إيقاف تشغيل مفتاح إشارة الجدار (بعد اكتمال اختبار لوظيفية, بئذ مفتاح حجم الهواء إلى موضع المصنع الافتراضي باتتبع إرشادات التبديل في الصفحة 14.

② In case of any exceptions, check whether all the parts are installed correctly. Trường hợp có bất kỳ ngoại lệ nào, kiểm tra xem mọi chi tiết đã được lắp đặt chính xác hay chưa. 若出现异常现象, 请检查是否安装正确。 若出現異常現象, 請檢查是否安裝正確。

In case of any exceptions, check whether all the parts are installed correctly. Trường hợp có bất kỳ ngoại lệ nào, kiểm tra xem mọi chi tiết đã được lắp đặt chính xác hay chưa. 若出现异常现象, 请检查是否安装正确。 若出現異常現象, 請檢查是否安裝正確。

Air volume switch positions

Các vị trí của công tắc cài đặt lưu lượng gió

风量开关档位 風量開關檔位 أوضاع مفتاح درجة الهواء (m³/h)

Air Volume Lưu lượng gió 风量 風量 (m ³ /h) مستوى الهواء	▼	0	80	120	160
--	---	---	----	-----	-----

Initial setting: 80 m³/h Thiết lập ban đầu: 80 m³/h

出厂预设: 80 m³/h 出廠預設: 80 m³/h الوضع الأولي: 80 m³/h

The "▼" position is used for factory test only. Do not use this position.

Vị trí "▼" chỉ được sử dụng cho hoạt động kiểm tra của nhà máy. Không sử dụng vị trí này.

"▼" 档位仅供工厂测试使用，用户请不要使用此档位。

"▼" 檔位僅供工廠測試使用，用戶請不要使用此檔位。

يتم استخدام الموضع "▼" لاختبار المصنع فقط. لا تستخدم هذا الموضع.



Air volume switch
Công tắc chỉnh lưu
风量开关
風量開關

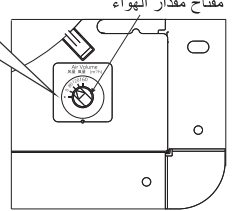

OPERATION

VẬN HÀNH

运转

運轉

التشغيل

① Motion sensor (For 24JRB model)

动作感应 (对于 24JRB 型号)

動作感應 (對於 24JRB 型號)

Cảm biến chuyển động (Dùng cho kiểu 24JRB)

وحدة استشعار الحركة (الطراز 24JRB)

■ Detectible range

Phạm vi cảm biến

可感应范围

可感應範圍

نطاق الاكتشاف

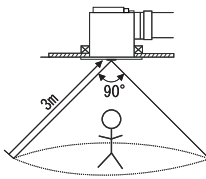
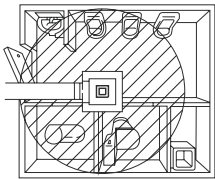

At the condition that the room temperature is 25°C:

Với điều kiện nhiệt độ phòng là 25°C:

بشرط أن تكون درجة حرارة الغرفة 25 درجة مئوية:

在室温 25°C 的环境下: 在室温 25°C 的环境下:

● The distance that can be detected is about 3m.

Khoảng cách cảm biến khoảng 3m.

感应距离约 3 米 感應距離約 3 米

المسافة التي يمكن التعرف عليها هي حوالي 3 م.

● The field of view of the sensor is about 90°.

Góc quan sát của bộ cảm biến là 90°.

感应角度约 90° 感應角度約 90°

مجال الرؤية المتحسس حوالي 90 درجة مئوية.

■ When the sensor detects motion of a person, the fan keeps running at the maximum air volume until the delay time ends.

Khi cảm biến phát hiện có chuyển động của một người, quạt duy trì chạy ở mức khối lượng khí tối đa cho đến khi hết thời gian trì hoãn.

当感应到有人活动时，换气扇保持在最高风量状态直至延时结束。

當感應到有人活動時，換氣扇保持在最高風量狀態直至延時結束。

عندما يكتشف الحساس حركة شخص، فإن المروحة تستمر في

العمل بحجم الهواء الأقصى حتى ينتهي وقت التأخير.

■ When new motion is detected by sensor in the delay time stage, the delay time will be counted again.

Khi bộ cảm biến phát hiện thêm một chuyển động mới trong thời gian trì hoãn, thời gian trì hoãn được đếm lại.

如果在延时阶段感应器感应到新的动作，延时时间将会重新计算。

如果在延時階段感應器感應到新的動作，延時時間將會重新計算。

عند اكتشاف حركة جديدة من قبل وحدة الاستشعار في مرحلة

وقت التأخر، يتم احتساب وقت التأخير مرة أخرى.

② The air volume is controlled by the air volume switch.

风量由风量开关调节决定。

風量由風量開關調節決定。

Khối lượng khí được kiểm soát bởi công tắc khối lượng khí.

يتم التحكم في حجم الهواء عن طريق مفتاح حجم الهواء.

● Sensor function



感应器功能

感應器功能

Chức năng bộ cảm biến

وظيفة المتحسس

24JRB	Human action Hoạt động của con người 人的活动 人的活動 نشاط بشري	Inside Bên trong 室內 室內 من الداخل	Enter 进入 進入 إدخال	Leave 离开 離開 ترك	Outside Bên ngoài 室外 室外 من الخارج
	Fan action Hoạt động của quạt 换气扇动作 換氣扇動作 المروحة نشطة	The fan runs Quạt chạy. 换气扇运转 換氣扇運轉 المروحة تعمل	When the sensor detects motion of a person, the fan runs at the maximum air volume. Khi cảm biến phát hiện có chuyển động của một người, quạt chạy ở mức khối lượng khí tối đa. 当感应到有人活动时，换气扇运行在最高风量状态。 當感應到有人活動時，換氣扇運行在最高風量狀態。 عندما يكتشف الحساس حركة من شخص، فإن المروحة تعمل بحجم الهواء الأقصى.	The fan keeps running at the maximum air volume until the delay time ends, and then the initial position is restored. Quạt duy trì chạy ở mức khối lượng khí tối đa cho đến khi hết thời gian trì hoãn và sau đó khôi phục về vị trí ban đầu. 换气扇保持在最高风量状态直至延时结束，回到初始档位。 換氣扇保持在最高風量狀態直至延時結束，回到初始檔位。 المروحة تستمر في العمل بحجم الهواء الأقصى حتى ينتهي وقت التأخير، ومن ثم يتم استعادة الموضع المبدئي.	
	Air volume status Mức lưu lượng gió 风量状态 風量狀態 حالة مقدار الهواء (m ³ /h)	160 120 80 0	15 minutes in delay Trì hoãn 15 phút 延時時間 15 分鐘 延時時間 15 分鐘 15 دقيقة من التأخير		

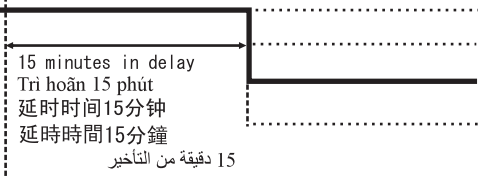
● Functions of the wall signal switch 墙壁的信号开关功能		牆壁的信號開關功能		Các chức năng của công tắc tín hiệu trên tường وظائف مفاتيح إشارة الجدار	
Human action Hoạt động của con người 人的活动 人的活動 تنشيط بشري	Inside Bên trong 室內 室內 من الداخل		Enter 进入 進入 إدخال		Leave Ra 离开 離開 ترك Outside Bên ngoài 室外 室外 من الخارج
Fan action Hoạt động của quạt 换气扇动作 換氣扇運作 المروحة نشطة	The fan runs Quạt chạy. 换气扇运转 換氣扇運轉 المروحة تعمل	When the wall signal switch is turned on, the fan runs at the maximum air volume. Khi công tắc tín hiệu trên tường bật, quạt chạy ở mức khối lượng khí tối đa. 当开启墙壁的信号开关时，换气扇运行在最高风量状态。 當開啟牆壁的信號開關時，換氣扇運行在最高風量狀態。 عندما يتم تشغيل مفاتيح إشارة الجدار، فإن المروحة تعمل بحجم الهواء الأقصى.		When the wall signal switch is turned off, the fan keeps running at the maximum air volume until the delay time ends. Then the initial position is restored. Khi công tắc tín hiệu trên tường tắt, quạt duy trì chạy ở mức khối lượng khí tối đa cho đến khi hết thời gian trì hoãn. Sau đó khôi phục về vị trí ban đầu. 关闭墙壁的信号开关，换气扇保持在最高风量状态直至延时结束，回到初始档位。 關閉牆壁的信號開關，換氣扇保持在最高風量狀態直至延時結束，回到初始檔位。 عندما يتم إيقاف تشغيل مفاتيح إشارة الجدار، فإن المروحة تستمر في العمل بنفوس حجم الهواء الأقصى حتى ينتهي وقت التأخير. ثم يتم استعادة الموضع المبدئي.	
Air volume status Mức lưu lượng gió 风量状态 風量狀態 حالة مقدار الهواء	160 120 80 0 (m ³ /h)				

OPERATION AND ROUTINE MAINTENANCE

VẬN HÀNH VÀ BẢO DƯỠNG ĐỊNH KỲ

日常使用及维护

日常使用及維護

التشغيل والصيانة الدورية



■ A grounding device is required.

Phải có thiết bị tiếp đất.

必须有接地装置。
必須有接地裝置。

يجب توفر جهاز التأريض.



Product failure or electric leakage may cause electric shock.

Sản phẩm không hoạt động hoặc rò rỉ điện có thể gây giật điện.

当出现故障或漏电时，可能会触电。
当出现故障或漏電時，可能會觸電。

تعطل المنتج أو التسرب الكهربائي قد يسبب صدمة كهربائية.

■ Do not disassemble the product for repair or alteration.

Không tháo sản phẩm này để sửa chữa hoặc thay đổi.

禁止拆开本产品进行修理或改造。
禁止拆開本產品進行修理或改造。

لا تقم بفتح هذا المنتج للإصلاح أو التغيير.



This may cause fire or electric shock. Contact the designated repair store and ask qualified professionals to maintain or repair your product.

Điều này có thể gây hỏa hoạn hoặc giật điện. Liên hệ cửa hàng sửa chữa được chỉ định và yêu cầu các chuyên gia đủ tiêu chuẩn bảo dưỡng hoặc bảo trì sản phẩm của bạn.

容易导致火灾、触电。请联系本公司指定维修店，由有资格的专业人员进行修理、维护。
容易導致火災、觸電。請聯繫本公司指定維修店，由有資格的专业人員進行修理、維護。

قد يسبب هذا الحريق أو الصدمات الكهربائية. يجب الاتصال بالموزع المسنون عن الإصلاح وطلب توفير المهنيين المؤهلين لصيانة أو إصلاح المنتج الخاص بك.

■ Use this product at the rated voltage and frequency indicated on the name plate.

Sử dụng thiết bị với điện áp và tần số quy định ghi trên nhãn thiết bị.

按照铭牌上的额定电压和频率使用本产品。
按照銘牌上的額定電壓和頻率使用本產品。

استخدم هذا المنتج من خلال مستوى القطبية والتردد المحددين والموضحين في لوحة الاسم.



This may damage the product or result in fire.

Điều này có thể làm hỏng sản phẩm hoặc gây hỏa hoạn.

可能会损坏本产品或导致火灾。
可能會損壞本產品或導致火災。

هذا قد يؤدي إلى تلف المنتج أو حدوث حريق.

■ In case of gas leakage, do not turn on/off this product.

Trường hợp rò rỉ khí ga, không bật/tắt sản phẩm này.

当发生煤气泄漏时，禁止开、关本产品。
當發生煤氣洩漏時，禁止開、關本產品。

في حالة تسرب الغاز، لا يجب تشغيل/إيقاف تشغيل هذا المنتج.



This may generate electric spark and lead to an explosion.

Điều này có thể tạo ra tia lửa điện và dẫn đến cháy nổ.

可能会产生电火花而引起爆炸。
可能會產生電火花而引起爆炸。

فهذا قد يولد شرارة كهربائية، ويؤدي إلى انفجار.

OPERATION AND ROUTINE MAINTENANCE (CONTINUED)

VẬN HÀNH VÀ BẢO DƯỠNG ĐỊNH KỲ (TIẾP TỤC)

日常使用及维护 (续)

日常使用及維護 (續)

التشغيل والصيانة الدورية (بتبع)



Warning

Cảnh báo

警告

警告

تحذير

- Do not spray water or any other liquids directly onto this product or clean it with any liquids.

Không trực tiếp xịt nước hoặc bất kỳ loại chất lỏng nào khác lên sản phẩm này hoặc lau chùi thiết bị bằng bất kỳ chất lỏng nào.

禁止用水及其他液体直接喷射、清洁本产品。
禁止用水及其他液体直接喷射、清洁本产品。

لا تقم برش الماء أو أي سائل أخرى مباشرة على هذا المنتج أو تنظيفه بأي سائل.



This may cause short circuit or electric shock.

Điều này có thể gây ra hiện tượng ngắn mạch hoặc giật điện.

可能会引起短路或触电。

可能會引起短路或觸電。

قد يسبب هذا ماس كهربائي أو صدمة كهربائية.

- Before touching this product, ensure that the power switch connected to this product is turned off.

Trước khi chạm vào sản phẩm này, bảo đảm đã tắt công tắc điện nối với sản phẩm này.

在接触本产品前，必须确保连接本产品的电源开关处于关闭状态。

在接觸本產品前，必須確保連接本產品的電源開關處於關閉狀態。

قبل لمس هذا المنتج، فيجب التأكد من أن مفتاح الطاقة المتصل بهذا المنتج قد تم إيقاف تشغيله.



This may result in electric shock.

Điều này có thể làm bạn bị giật điện.

可能会导致触电。

可能會導致觸電。

قد يؤدي هذا إلى صدمة كهربائية.

- Be sure to uninstall the product if it will not be used any longer.

Bảo đảm tháo sản phẩm ra nếu không còn sử dụng.

使用结束后的产品，不得放置不管，应予以拆除。

使用結束後的產品，不得放置不管，應予以拆除。

تأكد من فك تركيب المنتج إذا لم تكن تنوي استخدامه بعد الآن.



The product may fall off.

Sản phẩm có thể rơi ra ngoài.

产品可能会掉落。

產品可能會掉落。

قد يسقط المنتج.

- This product is applicable to living rooms, washrooms and other places where the humidity is not too high.

Thiết bị sử dụng thích hợp cho phòng khách, nhà vệ sinh và những nơi độ ẩm không quá cao.

本产品用于起居室、洗漱间等湿度不太高的场所。

本產品用於起居室、洗漱間等濕度不太高的場所。

يمكن استخدام هذا الجهاز في غرف المعيشة، و المراحيض، وغيرها من الأماكن التي لا تكون نسبة الرطوبة فيها مرتفعة للغاية.



This may cause short circuit or electric shock.

Điều này có thể gây ra hiện tượng ngắn mạch hoặc giật điện.

可能会引起短路或触电。

可能會引起短路或觸電。

قد يسبب هذا ماس كهربائي أو صدمة كهربائية.

- Keep water away from the motor.

Không để nước chạm vào mô-tơ.

切勿让水进入马达。

切勿讓水進入馬達。

حافظ على إبعاد المياه عن المحرك.



This may damage the product or result in fire.

Điều này có thể làm hỏng sản phẩm hoặc gây hỏa hoạn.

可能会损坏本产品或导致火灾。

可能會損壞本產品或導致火災。

هذا قد يؤدي إلى تلف المنتج أو حدوث حريق.

- When you clean the louver, do not put your hand in the louver gap.

Khi bạn lau chùi cửa gió, không đặt tay lên nắp cửa.

清洁百叶时，避免手伸进百叶夹缝中。

清潔百葉時，避免手伸進百葉夾縫中。

عندما تقوم بتنظيف الكوة، فلا تضع يدك في فجوة الكوة.



This may result in injury.

Điều này có thể làm bạn bị thương.

可能会导致受伤。

可能會導致受傷。

هذا قد يتسبب في حدوث إصابة.

- If the supply cord is damaged, it must be replaced by the manufacturer or its service agent or a similarly qualified person in order to avoid a hazard

Nếu dây nguồn bị hư, chỉ nhà sản xuất, hay các đại lý dịch vụ hoặc

người với tay nghề tương đương mới được phép thay thế để tránh rủi ro.

如果电源线损坏，为了避免危险，必须由制造厂或其维修部或有资格的专业人员更换。

如果電源線損壞，為了避免危險，必須由製造廠或其維修部或有資格的专业人員更換。

إذا تعرض سلك التيار للتلف، فيجب أن يتم استبداله من قبل المُصنِع أو وكيل الخدمة العامل معه أو من خلال شخص مؤهل على نفس المستوى من المهارة

لتجنب التعرض للمخاطرة.



This may damage the product or result in fire.

Điều này có thể làm hỏng sản phẩm hoặc gây hỏa hoạn.

可能会损坏本产品或导致火灾。

可能會損壞本產品或導致火災。

هذا قد يؤدي إلى تلف المنتج أو حدوث حريق.

OPERATION AND ROUTINE MAINTENANCE (CONTINUED)

VẬN HÀNH VÀ BẢO DƯỠNG ĐỊNH KỲ (TIẾP TỤC)

日常使用及维护(续)

日常使用及維護(續)

التشغيل والصيانة الدورية (يتبع)



- This appliance is not intended for use by persons (including children) with reduced physical, sensory or mental capabilities, or lack of experience and knowledge, unless they have been given supervision or instruction concerning use of the appliance by a person responsible for their safety.

Thiết bị này không dành cho những người dùng (bao gồm cả trẻ em) bị tàn tật, thiếu năng hoặc thiếu kinh nghiệm và thiếu kiến thức sử dụng, trừ khi họ được giám sát hay hướng dẫn sử dụng bởi người chịu trách nhiệm về sự an toàn của họ. Trẻ em phải được giám sát để đảm bảo rằng trẻ không đùa nghịch với thiết bị.

本产品不适合有残障、智障或精神障碍的人士，或缺乏经验、常识者（包括儿童）维护使用，除非在监护人的看护或指导之下使用。应确保儿童不要把本产品当作玩具玩。

本產品不適合有殘障、智障或精神障礙的人士，或缺乏經驗、常識者（包括兒童）維護使用，除非在監護人的看護或指導之下使用。應確保兒童不要把本產品當作玩具玩。

هذا الجهاز غير معد للاستعمال من قبل الأشخاص (بما في ذلك الأطفال) ذوي الإعاقة الجسدية أو العقلية أو الحسية أو الأشخاص الذين ليس عندهم خبرة أو معرفة بمثل هذه الأجهزة إلا إذا تم الإشراف عليهم وإعطائهم.

This may result in personal injury.

Điều này có thể làm bạn bị thương.

可能会导致人员受伤。

可能會導致人員受傷。

قد يتسبب هذا في حدوث إصابة للأفراد.



Requirement Yêu cầu 要求 要求 المتطلبات

- Routine maintenance is required every year. Disconnect the power source before you conduct any maintenance.

Cần thực hiện bảo trì thiết bị thường niên. Ngắt nguồn điện trước khi tiến hành bảo trì.

每年应该进行常规的维修保养。在维修工作进行时，不得接通电源。

每年應該進行常規的維修保養。在維修工作進行時，不得接通電源。

يلزم القيام بالصيانة الدورية كل عام. قم بفصل مصدر التيار قبل تنفيذ أي صيانة.

- Do not immerse blade or other resin parts in hot water over 60°C.

Không được ngâm cánh quạt hoặc các bộ phận bằng nhựa trong nước nóng trên 60°C.

切勿把塑料部品浸入高于60°C的水中。

切勿把塑料部品浸入高於60°C的水中。

لا تغمس النصل أو المكونات الراتنجية الأخرى في الماء الساخن بأكثر من درج حرارة 60 درجة مئوية.

- Do not use petrol, benzene, thinner or any other such chemicals for cleaning the ventilating fan.

Không được sử dụng xăng, benzen, dung môi hay bất kỳ hóa chất nào để làm sạch quạt thông gió.

切勿使用汽油、苯、稀釋劑或者其他諸如此類的化學品擦拭換氣扇。

切勿使用汽油、苯、稀釋劑或者其他諸如此類的化學品擦拭換氣扇。

لا تستعمل البترول أو البنزين أو التينر أو أي من المواد الكيميائية الأخرى لتنظيف مروحة التهوية.

Routine Maintenance

日常保养

日常保养

Bảo dưỡng định kỳ

الصيانة الروتينية

For 24JRB model:

Dùng cho kiểu 24JRB:

对于24JRB型号:

對於24JRB型號:

:24JRB الطراز

- ① Pull down the mounting spring to the right of the "KDK" logo as described in Steps 1 and 2 in the figure.

Kéo lò xo gắn trên đó xuống qua phía bên phải lô-gô

"KDK" như ô tả trong các Bước 1 và 2 trong hình.

按图示步骤1和步骤2拉下位于“KDK”标志右侧的固定弹簧。

按圖示步驟1和步驟2拉下位於“KDK”標誌右側的固定彈簧。

اسحب لأسفل حلقة التركيب لليمين في اتجاه شعار "KDK" كما هو موضح في الخطوات 1 و2 في الشكل.

هو موضح في الخطوات 1 و2 في الشكل.

"KDK" Mark
Nhân hiệu "KDK"
"KDK" 标志
"KDK" 标志
"KDK" علامة

Mounting Spring
Dây treo
固定彈簧
固定彈簧

Spring slot
Khe dây treo
彈簧卡槽 彈簧卡槽

Louver
Cửa gió nhựa
百葉窗 百葉窗

Glove
Găng tay
手套 手套

شبكة التهوية
قفاز

- ② Clean the louver and the sensor cover with a soft dry cloth. Be sure not to add any tension on the sensor lead wire.

Lau sạch cửa gió và bộ cảm biến bằng một miếng vải mềm

và khô ráo. Đảm bảo không ti đề lên dây dẫn cảm biến.

使用柔软干布清洁百叶窗和感应器外壳。

请勿施加拉力于感应器引线。

使用柔軟乾布清潔百葉窗和感應器外殼。

請勿施加拉力於感應器引線。

قم بتنظيف شق التهوية وغطاء وحدة الاستشعار باستخدام قطعة

قمائش نظيفة وجافة. تحقق من عدم شد سلك تيار وحدة الاستشعار.

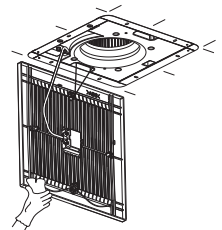

- Do not use any liquid or water to clean the louver.

Không được dùng chất lỏng hoặc nước để lau cửa gió.

禁止用水或其它液体清洗百叶窗。

禁止用水或其它液體清洗百葉窗。

لا تستخدم أي سائل أو ماء لتنظيف شق التهوية.

- Do not disassemble the sensor unit from the louver when cleaning.

Không được tháo rời bộ cảm biến và cửa gió khi lau chùi.

在清洁时，禁止从百叶窗上拆下感应器单元。

在清潔時，禁止從百葉窗上拆下感應器單元。

لا تفكك وحدة جهاز الاستشعار من شق التهوية عند التنظيف.

OPERATION AND ROUTINE MAINTENANCE (CONTINUED)

VẬN HÀNH VÀ BẢO DƯỠNG ĐỊNH KỲ (TIẾP TỤC)

日常使用及维护(续)

日常使用及維護(續)

التشغيل والصيانة الدورية (يتبع)

- ③ Clean the dirt from the fan body using a suction cleaner.

Lau sạch bụi trên thân quạt bằng máy hút bụi.

使用吸尘器清除风扇主体上的污物。

使用吸塵器清除風扇主體上的污物。

قم بإزالة الأوساخ من على جسم المروحة باستخدام منظم امتصاص.

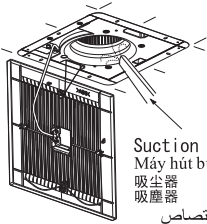

Suction cleaner
Máy hút bụi
吸尘器
吸塵器
منظم الامتصاص

- ④ Wipe the dust off the fan body with a soft cloth moistened with kitchen detergent. Then clear it with a clean soft cloth.

Finally, replace the louver. Install the louver by referring to "Louver Installation" on Page 12 to 13.

Lau sạch bụi trên thân quạt bằng một miếng vải mềm ẩm được tẩm ít chất tẩy dụng cụ nhà bếp. Sau đó lau lại bằng vải mềm sạch. Cuối cùng, lắp lại cửa gió. Tham khảo phần "Lắp đặt cửa gió" ở các Trang 12 và 13.

使用软布沾上厨房用洗涤剂后擦掉机体上的污物，再用干净软布擦净。最后，重新装上百叶窗。请根据第12页至第13页的“百叶窗的安装”的内容进行安装。

使用軟布沾上廚用洗劑後擦掉機體上的污物，再用乾淨軟布擦淨。最後，重新裝上百葉窗。請根據第12頁至第13頁的“百葉窗的安裝”的內容進行安裝。

قم بإزالة الأتربة من على جسم المروحة باستخدام قطعة قماش ناعمة مرطبة بمنظف منزلي. ثم قم بتنظيفها باستخدام قطعة قماش نظيفة و ناعمة. وفي النهاية، أعد تركيب شق التهوية. يجب تثبيت الكوة من خلال الرجوع إلى "تركيب شق التهوية" في الصفحات 12 إلى 13.

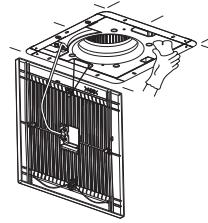

For 24JA2 model:

Dùng cho kiểu 24JA2:

对于24JA2型号:

對於24JA2型號:

الطراز :24JA2

- ① Pull down the mounting spring as described in Steps 1 and 2 in the figure, and then remove the louver.

Kéo hai dây treo ra theo các Bước 1 và 2 như trong hình và tháo cửa thông hơi.

按图示步骤1和步骤2拉下两条固定弹簧，拆下百叶窗。

按圖示步驟1和步驟2拉下兩條固定彈簧，拆下百葉窗。

اسحب الحلقة من الخطوات 1 و 2 كما هو مبين في الشكل، وفك فتحة التهوية.

Mounting Spring

Dây treo

固定弹簧 固定彈簧

زنبرك التركيب

Spring slot Khe dây treo

彈簧卡槽 彈簧卡槽

فتحة الزنبرك

Louver

Cửa gió nhựa

百叶窗 百葉窗

شبكة التهوية

Glove Găng tay

手套 手套

القفاز

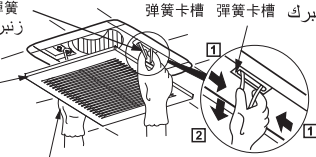

- ③ Clean the dirt from the fan body using a suction cleaner.

Lau sạch bụi trên thân quạt bằng máy hút bụi.

使用吸尘器清除风扇主体上的污物。

使用吸塵器清除風扇主體上的污物。

قم بإزالة الأوساخ من على جسم المروحة باستخدام منظم امتصاص.

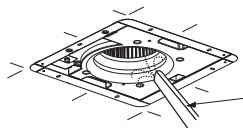

Suction cleaner
Máy hút bụi
吸尘器
吸塵器
منظم الامتصاص

- ② Rinse the louver with water, and then dry it with a soft dry cloth or leave it air dry.

Rửa cửa gió bằng nước sạch, và lau khô bằng vải mềm hoặc để khô tự nhiên.

用水冲洗百叶窗，洗净的百叶窗请用柔软的干布抹干或风干。

用水沖洗百葉窗，洗淨的百葉窗請用柔軟的乾布抹乾或風乾。

اغمس شق التهوية في الماء، ثم جففه بقطعة قماش جافة ناعمة، أو اتركه في الهواء ليجف.

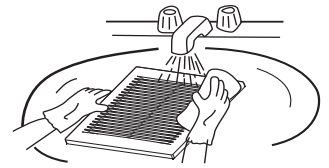

- ④ Wipe the dust off the fan body with a soft cloth moistened with kitchen detergent. Then clear it with a clean soft cloth.

Lau sạch bụi trên thân quạt bằng một miếng vải mềm ẩm được tẩm ít chất tẩy dụng cụ nhà bếp. Sau đó lau lại bằng vải mềm sạch. Cuối cùng, lắp lại cửa gió.

使用软布沾上厨房用洗涤剂后擦掉风扇主体上的污物，再用干净软布擦净。最后，重新装上百叶窗。

使用軟布沾上廚用洗劑後擦掉風扇主體上的污物，再用乾淨軟布擦淨。最後，重新裝上百葉窗。

قم بإزالة الأتربة من على جسم المروحة باستخدام قطعة قماش ناعمة مرطبة بمنظف منزلي. ثم قم بتنظيفها باستخدام قطعة قماش نظيفة و ناعمة. وفي النهاية، أعد تركيب شق التهوية.

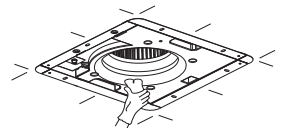

Check according to the following table and correct the problem. If the fan still does not work correctly, disconnect the power source and contact the dealer.

Kiểm tra các chi tiết theo bảng sau và khắc phục sự cố. Nếu quạt vẫn không hoạt động được, ngắt nguồn điện và liên hệ với nhà phân phối.

请根据下表检查和应对问题。如果换气扇依然不能正常工作，请断开电源并联系当地的经销商。
請根據下表檢查和應對問題。如果換氣扇依然不能正常工作，請斷開電源並聯系當地的經銷商。

افحص حسب الجدول التالي ثم قم بحل المشكلة. إذا لم تعمل المروحة بشكل صحيح، قم بفصل مصدر التيار واتصل بالموزع الذي تتعامل معه.

PROBLEM 问题 問題	SỰ CỐ المشكلة	CAUSE 原因	NGUYÊN NHÂN السبب	ACTION 对策	BIỆN PHÁP الإجراء
The fan does not run at the maximum air volume when a person is within the sensing range of the sensor.		Is the room temperature near the temperature of human body? Nhiệt độ phòng xấp xỉ thân nhiệt? 室温是否接近人体的温度? 室温是否接近人體的溫度? هل درجة حرارة الغرفة تقترب من درجة حرارة الجسم البشري؟		Check again after the room temperature drops Kiểm tra lại sau khi nhiệt độ trong phòng giảm. 降低室温后再次确认。 降低室温後再次確認。 يجب التحقق مرة أخرى بعد انخفاض درجة حرارة الغرفة.	
Quạt không chạy ở mức khối lượng khí tối đa khi có người trong phạm vi cảm ứng của cảm biến. 当人在感应器可感应的范围内，换气扇没有运行在最高风量状态。 當人在感應器可感應的範圍內，換氣扇沒有運行在最高風量狀態。 لا يتم تشغيل المروحة بأقصى حجم الهواء عندما يكون الشخص ضمن نطاق استشعار جهاز الحساس.		Is the sense of the sensor slow to the people's motion? Bộ cảm biến phản ứng chậm so với chuyển động của người? 感应器对人的活动感应是否缓慢? 感應器對人的活動感應是否緩慢? هل استشعار وحدة الاستشعار بطيء مقارنة بحركة الناس؟		Make sure there is no obstacle near the product. Đảm bảo không vật cản nào ở gần thiết bị. 確保沒有障礙物靠近本產品。 確保沒有障礙物靠近本產品。 تأكد من عدم وجود عائق بالقرب من المنتج.	
		Is the sensor unit dirty? Bộ cảm biến bị bẩn? 感应器单元是否有污垢? 感應器單元是否有污垢? هل وحدة الاستشعار غير نظيفة؟		Clean the dirt according with "OPERATION AND ROUTINE MAINTENANCE" at page 15 to 18. Lau sạch bụi theo hướng dẫn trong mục "VẬN HÀNH VÀ BẢO DƯỠNG ĐỊNH KỲ" ở trang 15 đến 18. 根据第15页至18页的“日常使用及维护”的内容清洁污垢。 根據第15頁至18頁的“日常使用及維護”的內容清潔污垢。 قم بتنظيف القاذورات من خلال الرجوع إلى قسم "التشغيل والصيانة الدورية" في الصفحات من 15 إلى 18.	

WIRING DIAGRAM

电气原理图

電氣原理圖

SƠ ĐỒ ĐẦU DÂY

الرسم التخطيطي للأسلاك

24JRB

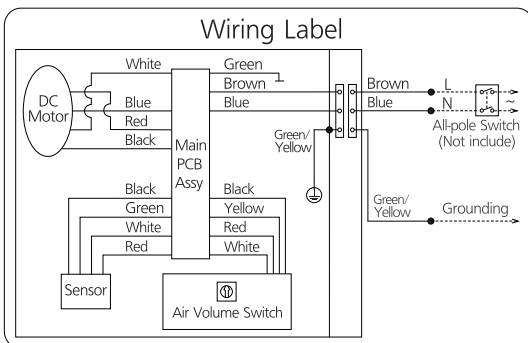

24JAB

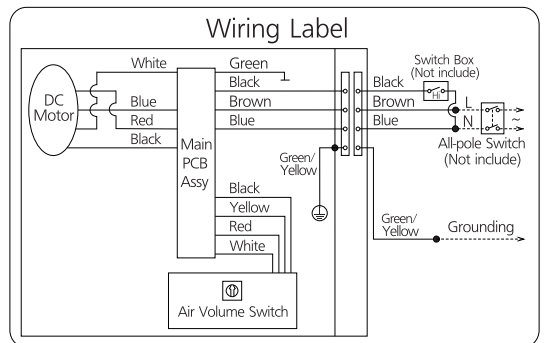

SPECIFICATIONS

THÔNG SỐ KỸ THUẬT

规格

規格

المواصفات

Model Số hiệu 型号 型號 موديل رقم	Voltage Điện thế 电压 電壓 الفولتية [V]	Frequency Tần số 频率 頻率 التردد [Hz]	Power consumption Công suất tiêu thụ 功率 功率 استهلاك التيار [W]	Air Volume Lưu lượng gió 风量 風量 مستوى الهواء [m ³ /h]	Noise Độ ồn 噪音 噪音 الضوضاء [dB (A)]	Static Pressure Áp suất tĩnh 靜压 靜壓 الضغط الثابت [Pa]	Net weight Trọng lượng tịnh 净重 淨重 الوزن الصافي [kg]
24JRB/ 24JAB	220-240	50	8.0	160	31	170	2.9
			5.2	120	26	170	
			3.6	80	20	170	
	220-230	60	8.0	160	31	170	
			5.2	120	26	170	
			3.6	80	20	170	

- The values of rated input, air volume and noise are specified at the static pressure of 0 Pa.
 - The values of noise level is A weighted average sound pressure level, the mean value are measured by our company, within +3 and -7 tolerance.
 - Test method: In the noise test room, measure the noise value at a position 1 m away from the left side/right side/bottom of the sample respectively, and then calculate the average value.
 - The values of air volume are the mid-points of results measured by our company, with $\pm 10\%$ tolerance.
 - Static pressure is the central value of the company's test results when the air volume is 0, with a lower deviation of -10%.
- * The above parameters are subject to change without a prior notice.

- Các giá trị theo lý thuyết tại áp suất tĩnh là 0 Pa.
 - Giá trị của độ ồn là mức áp lực âm thanh trung bình đơn vị A, giá trị trung bình là công ty chúng tôi đo với sai số từ +3 đến -7.
 - Phương pháp kiểm tra: Trong phòng kiểm tra tiếng ồn, lần lượt đo giá trị tiếng ồn tại vị trí lần lượt trái/phải/dưới của mẫu vật 1 m và sau đó tính giá trị trung bình.
 - Giá trị của lưu lượng gió ở mức giao điểm theo kết quả mà chúng tôi đo đạc với sai số $\pm 10\%$.
 - Áp suất tĩnh là giá trị chính trong kết quả kiểm tra của công ty khi khối lượng khí là 0, với mức sai lệch là -10%.
- * Các thông số ở trên có thể thay đổi mà không báo trước.

- 风量、电气特性、噪音值等数据是在静压为0Pa状态下的数值。
 - 噪音值为A计权平均声压级，是本公司测试结果的中心值，有+3dB，-7dB的公差范围。
 - 测试方法为噪声测试室内，距样品左侧、右侧、下方各1米处测定其噪音值，然后取其平均值。
 - 风量是本公司测试结果的中心值，有 $\pm 10\%$ 的公差范围。
 - 静压是风量为0时本公司测试结果的中心值，下偏差为-10%。
- * 上述参数如有变动恕不另行通知。

- 風量、電氣特性、噪音值等數據是在靜壓為0Pa狀態下的數值。
 - 噪音值為A計權平均聲壓級，是本公司測試結果的中心值，有+3dB，-7dB的公差範圍。
 - 測試方法為噪音測試室內，距樣品左側、右側、下方各1米處測得其噪音值，然後取其平均值。
 - 風量是本公司測試結果的中心值，有 $\pm 10\%$ 的公差範圍。
 - 靜壓是排氣量為0時本公司測試結果的中心值，下偏差為-10%。
- * 上述參數如有變動恕不另行通知。

1. يتم تخصيص القيم ماعدا الضغط الثابت عند ضغط التشويش بدرجة صفر.

2. قيم مستوى الضجيج هي معدل مستوى ضغط الصوت الاضافي، القيمة المتوسطة مقاسة من قبل شركتنا، تفاوت مسموح ضمن +3 و -7.

3. طريقة الاختبار: في غرفة اختبار الضوضاء، يجب قياس حجم الضوضاء في موضع على بعد 1 متر من الجانب الأيسر / الجانب الأيمن / الجزء السفلي من النموذج على التوالي، ثم حساب متوسط القيمة.

4. قيم حجم الهواء هي نقاط متوسطة للنتائج مقاسة من قبل شركتنا، مع تفاوت مسموح $\pm 10\%$.

5. الضغط الثابت هو القيمة المركزية لنتائج اختبار الشركة عندما يكون حجم الهواء هو 0، مع انحراف أقل من -10%.

* المعلومات أعلاه قابلة للتغيير دون إشعار مسبق.

Insulation Class E

Cách nhiệt cấp E

绝缘等级 E

絕緣等級 E E فنة العزل

IP Code: IPX2

Mã IP: IPX2

防水等级 IPX2

防水等級 IPX2 IPX2 أود

Type of insulation : Functional Insulation

Kiểu cách nhiệt: Cách nhiệt Vận hành

绝缘种类: 功能绝缘

絕緣種類: 功能絕緣

نوع العزل: عزل وظيفي

KDK Company, Division of PES

Head office: 4017, Takaki-cho, Kasugai, Aichi, Japan

© KDK Company, Division of PES 2013

Z0913-11113 24JRB0420A